

Astra Tech Implant System®

Product catalog 2022

プロダクトカタログ

アストラテックインプラントシステム



Endless possibilities for superior outcomes

アストラテックインプラントシステムEVの柔軟で高い汎用性は長期的な機能と自然な審美性を導きます。科学的な研究によって、高いサバイバルレートが証明されています。

アストラテックインプラントシステムEVのデザイン理念は、直観的な外科術式とシンプルな補綴ワークフローに裏付けられた、部位に応じたクラウンダウン・アプローチを利用した天然歯列に基づいていて、治療チームのすべてのスタッフが今まで以上の信頼と満足感が得られるよう設計されています。

- ストレート、コニカル、ショート、ナロー、ワイドなどを1枚のサージカルトレーで利用できる、汎用性の高いインプラントデザイン
- 柔軟なドリリングプロトコルにより、術者の望む初期固定が得られる
- ラウンド形状やトライアングュラー形状のオプションを含む補綴用コンポーネントにより、軟組織の審美的な形態付与をサポート
- One-position-onlyの独自のインターフェース：
 - 患者固有のアトランティスアバットメント (歯科技工物)
 - 片手で正確に固定できる、セルフガイディングの印象用コンポーネント

この進化の過程においても、アストラテックインプラントシステム独自のバイオマネジメントコンプレックスに基づいており、長期的な辺縁骨の維持と審美性に優れた結果を実現することが証明されています。



目次

製品一覧	4	アストラテックインプラントEV	
アストラテックインプラントEV 3.0	4	プロファイル	59
アストラテックインプラントEV 3.6	6	製品一覧	60
アストラテックインプラントEV 4.2	8	アストラテックインプラントEV プロファイル 4.2	60
アストラテックインプラントEV 4.8	10	アストラテックインプラントEV プロファイル 4.8	62
アストラテックインプラントEV 5.4	12	インプラント	64
		外科用インスツルメント	65
はじめに	14	ヒーリングアバットメント	66
		テンポラリーアバットメント	67
外科用コンポーネント	15	セメント固定式補綴物、スクリュー固定式補綴物	68
インプラント	16	印象およびラボサイドコンポーネント	69
ヒーリングアバットメント	18		
補綴用コンポーネント	20	EVガイドドサージェリー	70
テンポラリーアバットメント	21	ガイドドサージェリー用トレー	71
セメント固定式補綴物	22	ドリル(ガイドドサージェリー用)	73
タイデザインEV	22	パンチ/EV-GS イニシャルドリル	73
キャストデザインEV	23	海綿骨の形成	74
印象およびラボサイドコンポーネント		皮質骨の形成 - ストレートインプラント	75
- インプラントレベル	24	皮質骨の形成 - コニカルインプラント	75
ダイレクトアバットメントEV	26	追加の海綿骨形成	76
スクリュー固定式補綴物	28	EV-GSインプラントドライバー	77
ユニアバットメントEV	28	ポジショニングエイド	77
アングルドアバットメントEV	30	フィクションシステム	78
SmartFix® コンセプト		スリーブ	78
- マルチベースアバットメントEV	31	リペアコンポーネント	79
アタッチメント固定式補綴物	36	互換性一覧	80
ロケータアバットメントEV	36	スクリュー破折片の除去と修復	81
ボールアバットメントEV	37	内部スレッドの洗浄	82
Acuris™ - コノメトリックコンセプト	39	ユニアバットメントEV/インプラントの除去と修復	83
コノメトリック アバットメント	40	一般インスツルメント	84
インスツルメント	44	材料*	85
トレー	45	トルクガイド	86
外科用インスツルメント	47	ラベルおよびマニュアルに記載の記号の説明	86
ウォッシュトレー	48		
ドリル	49	索引 - 商品コード順	87
海綿骨の形成	49	索引 - 50音順	94
皮質骨の形成 - ストレートインプラント	50		
皮質骨の形成 - コニカルインプラント	51		
追加の海綿骨形成	52		
外科用インスツルメント	53		
補綴用インスツルメント	55		
ラボサイドコンポーネント	58		

* 各製品に記載されている材料の () 内にある番号から材料をご確認いただけます。

詳細については、製造元の取扱説明書に従ってください。

Zest Anchors

- 取扱説明書 - ロケータインプラントアタッチメントシステム
- ロケータインプラントアタッチメントシステム、ロケータアバットメントの詳細な取り扱いに関する技術マニュアル

Cendres Métaux

- Dalbo®-Plus フィメールパートの詳細な取り扱いに関する補綴歯科用アタッチメント

全製品が予告なく変更される場合があります。最新の製品ラインアップにつきましては、デンツプライシロナインプラントにお問い合わせください。

お客様の読みやすさ向上のため、本文中に * または ™ を使用していません。ただし、デンツプライシロナが商標権を放棄することは一切ありません。

すべての商標と会社名は、それぞれ各社の所有物です。

製品イラストの縮尺は、実物と異なります。

本カタログ・マニュアル中に記載されている * および ™ は、米国連邦商標法に基づき記載されたもので、日本における登録商標を意味するものではありません。

製品一覧

3.0

グリーン



インプラント

アストラテックインプラントEV 3.0 S



- 8 mm 26301
- 9 mm 26302
- 11 mm 26303
- 13 mm 26304
- 15 mm 26305

カバースクリュー

カバースクリュー EV 3.0



- 0 mm 25280

ヒーリングアバットメント

ヒールデザイン EV 3.0



- Ø 3.5 2.5 mm 25901
- Ø 3.5 3.5 mm 25298
- Ø 3.5 4.5 mm 25297
- Ø 3.5 6.5 mm 25795

ヒーリングアバットメントユニ EV 3.0



- Ø 4 2 mm 25574
- Ø 4 3 mm 25575
- Ø 4 4 mm 25576
- Ø 4 6 mm 25577

セメント固定式

テンポラリー
アバットメント
テンプデザイン EV



- Ø 6.5 mm 25503

テンプアバットメント EV 3.0 N

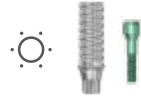

- Ø 3.3 1 mm 26251

アバットメント

タイデザイン EV 3.0



- Ø 4.0 2.5 mm 25330
- Ø 4.0 1.5 mm 25331
- Ø 4.0 15° 1.5 mm 25332

スクリュー固定式

アバットメント

ユニアバットメント EV 3.0



- 2 mm 25555
- 3 mm 25556
- 5 mm 25557

ヒーリングキャップ

ユニアバットメント EV
ヒールキャップ

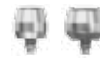



- Ø 4.3 ショート 25952
- Ø 4.3 25616
- Ø 5.5 ショート 25953
- Ø 5.5 25617









アバットメント

ユニアバットメント EV
ピックアップ N



- Ø 4.3 ショート 26245
- Ø 4.3 26247
- Ø 5.5 ショート 26246
- Ø 5.5 26248

<p>ダイレクトアパットメント EV 3.0</p>  <p> Ø 3.3 1 mm 25361 Ø 3.3 2 mm 25362 Ø 3.3 3 mm 25363 </p>	<p>インプラントインプレッション</p> <p>インプラント ピックアップ EV N</p>  <p>ロング 26231</p> <p>インプラント ピックアップデザイン EV N</p>  <p>26239</p> <p>インプラント トランスファー EV</p>  <p>ロング 25534</p>	<p>ラボサイドコンポーネント</p> <p>ラボアパットメント スクリュー EV (3個入)</p>  <p>25476</p> <p>ラボガイド ピンデザイン EV</p>  <p>25528</p> <p>インプラント レプリカ EV</p>  <p>25543</p>
--	--	--

<p>インプレッション</p> <p>ユニアパットメント トランスファー EV ヘックス</p>  <p>26249</p>	<p>ラボサイドコンポーネント</p> <p>ユニアパットメント EV レプリカ</p>  <p>25615</p> <p>ラボアパットメント ガイドピン EV</p>  <p> ショート 25643 インターメディアイト 25644 ロング 25645 </p> <p>ラボブリッジ スクリュー EV (3個入)</p>  <p>25656</p>	<p>ブリッジ スクリュー</p> <p>ブリッジ スクリュー EV</p>  <p>25481</p>	<p>シリンダー</p> <p>ユニアパットメント EV テンポラリーシリンダー N</p>  <p>26250</p> <p>ユニアパットメント EV セミパーンアウト シリンダー</p>  <p>25647</p> <p>ユニアパットメント EV パーンアウト シリンダー</p>  <p>25649</p>
---	---	--	--

製品一覧

3.6

パープル

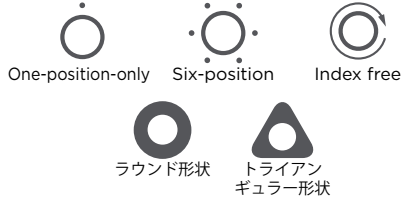

インプラント

アストラテックインプラント EV 3.6 S



- 6 mm 26310
- 8 mm 26311
- 9 mm 26312
- 11 mm 26313
- 13 mm 26314
- 15 mm 26315
- 17 mm 26316

カバースクリュー

カバースクリュー EV 3.6



0 mm 25281

ヒーリングアバットメント

ヒールデザイン EV 3.6



- Ø 4 2.5 mm 25902
- Ø 4 3.5 mm 25300
- Ø 4 4.5 mm 25299
- Ø 4 6.5 mm 25796
- Ø 5 2.5 mm 25903
- Ø 5 3.5 mm 25920
- Ø 5 4.5 mm 25904
- Ø 5 6.5 mm 25905
- Ø 6 3.5 mm 25906
- Ø 6 4.5 mm 25907
- △ Ø 5 3.5 mm 25301

ヒーリングアバットメント
ユニ EV 3.6



- Ø 4 2 mm 25285
- Ø 4 3 mm 25578
- Ø 4 4 mm 25286
- Ø 4 6 mm 25287

セメント固定式

テンポラリーアバットメント

テンプデザイン EV



Ø 7 5 mm 25504

テンプアバットメント EV
3.6 N



Ø 4.0 1 mm 26252

アバットメント

タイデザイン EV 3.6



- Ø 4.5 2.5 mm 25334
- Ø 4.5 20° 1.5 mm 25335
- △ Ø 5.5 1.5 mm 25333

キャストデザイン EV 3.6



Ø 4.1 1 mm 25326

スクリュー固定式

アバットメント

ユニアバットメント EV 3.6



- 1 mm 25558
- 2 mm 25559
- 3 mm 25560
- 5 mm 25561

アングルドアバットメント EV 3.6 20°



- Ø 4.2 1 mm 25619
- Ø 4.2 2 mm 25620
- Ø 4.2 1 mm 25621
- Ø 4.2 2 mm 25622

マルチベースアバットメント EV 3.6



- 1.5 mm 26159
- 2.5 mm 26160
- 3.5 mm 26161
- 17° 1.5 mm 26162
- 17° 2.5 mm 26163
- 17° 1.5 mm 26166
- 17° 2.5 mm 26167
- 30° 1.5 mm 26164
- 30° 2.5 mm 26165
- 30° 1.5 mm 26168
- 30° 2.5 mm 26169

ヒーリングキャップ

ユニアバットメント EV
ヒールキャップ



- Ø 4.3 ショート 25952
- Ø 4.3 25616
- Ø 5.5 ショート 25953
- Ø 5.5 25617

アングルドアバットメント EV
ヒールキャップ



25650

マルチベース EV
ヒールキャップ



Ø 5.4 - 4 mm
26193

アバットメント

ユニアバットメント EV
ビックアップ N



- Ø 4.3 ショート 26245
- Ø 4.3 26247
- Ø 5.5 ショート 26246
- Ø 5.5 26248

ユニアバットメント
トランスファー EV ヘックス



26249

アングルドアバットメント EV
ビックアップ N



26244

アタッチメント固定式

アバットメント

ロケーター
アバットメント EV 3.6



- 1 mm 25657
- 2 mm 25658
- 3 mm 25659
- 4 mm 25660
- 5 mm 25661

ボール
アバットメント EV 3.6



- 1 mm 25684
- 2 mm 25685
- 3 mm 25686
- 4 mm 25687
- 5 mm 25688
- 7 mm 25689

アバットメント インプレッション

ロケーターアバットメント
ビックアップ



24484

ダイレクトアバットメント EV 3.6



Ø 4 1 mm 25364
Ø 4 2 mm 25365
Ø 4 3 mm 25366

インプラントインプレッション

インプラント
ピックアップ EV N



ショート 26227
ロング 26232

インプラント
トランスファー EV



ショート 25535
ロング 25536

インプラントピックアップデザイン EV N



ショート 26235
ロング 26240

ラボサイドコンポーネント

ラボアバットメント
スクリュー EV



25477
(3入り)

ラボガイド
ピンデザイン EV



25528

インプラントレプリカ EV



25544

インプレッション

マルチベース EV
ピックアップ



26195

マルチベース EV
トランスファー



26194

ラボサイドコンポーネント

ユニアバットメント EV
レプリカ



25615

ラボアバットメント
ガイドピン EV



ショート 25643
インターメディアイト 25644
ロング 25645

アングルドアバットメント EV
レプリカ



25652

ラボブリッジ
スクリュー EV



25656
(3入り)

マルチベース EV
レプリカ



26201

マルチベース EV
ラボブリッジスクリュー



26200
(4 個入)

マルチベース EV
ラボアバットメントピン



14 mm 26197
18 mm 26198
22 mm 26199

シリンダー

ユニアバットメント EV
テンポラリーシリンダー N



26250

アングルドアバットメント EV
テンポラリーシリンダー



25654

マルチベース EV
テンポラリーシリンダー



26202

ユニアバットメント EV
セミバーンアウトシリンダー



25647

アングルドアバットメント EV
セミバーンアウトシリンダー



25653

ユニアバットメント EV
バーンアウトシリンダー



25649

アングルドアバットメント EV
バーンアウトシリンダー



25655

マルチベース EV
バーンアウトシリンダー



26203

ブリッジ
スクリュー

ブリッジ
スクリュー EV



25481

マルチベース EV
ブリッジスクリュー



26196

レプリカ

ロケータ
アバットメント
レプリカ



24485

ボール
アバットメント EV
レプリカ



25826

ダルボプラスフィメールパート
TE ベーシック



25834

アタッチメント

ロケータプロセッシングキット



24483

ロケータインサート - メール

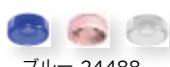

ブルー 24488
ピンク 24487
クリア 24486

ロケータインサート -
エクステンレンジ: メール



グレー 25679
レッド 24492
オレンジ 25843
グリーン 24489

OD シリンダー
ユニ EV



25638

製品一覧

4.2

イエロー

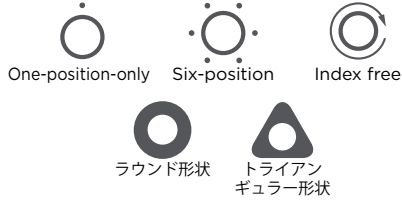

インプラント

アストラテックインプラント EV 4.2 S アストラテックインプラント EV 4.2 C

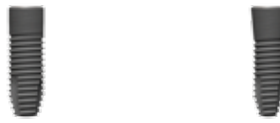

6 mm	26320	8 mm	26331
8 mm	26321	9 mm	26332
9 mm	26322	11 mm	26333
11 mm	26323	13 mm	26334
13 mm	26324	15 mm	26335
15 mm	26325	17 mm	26336
17 mm	26326		

カバースクリュー

カバースクリュー EV 4.2



0 mm 25282

ヒーリングアバットメント

ヒールデザイン EV 4.2



○	∅ 5.0	2.5 mm	25908
○	∅ 5.0	3.5 mm	25501
○	∅ 5.0	4.5 mm	25302
○	∅ 5.0	6.5 mm	25797
○	∅ 6.5	2.5 mm	25909
○	∅ 6.5	3.5 mm	25910
○	∅ 6.5	4.5 mm	25911
○	∅ 6.5	6.5 mm	25912

○	△ ∅ 5	3.5 mm	25303
○	△ ∅ 6.5	3.5 mm	25304

ヒーリングアバットメント ユニ EV 4.2



○	∅ 4	2 mm	25288
○	∅ 4	3 mm	25579
○	∅ 4	4 mm	25289
○	∅ 4	6 mm	25290

セメント固定式

テンポラリーアバットメント

テンプデザイン EV



∅ 9 5 mm 25505

テンプアバットメント EV 4.2 N



∅ 4.5 1 mm 26253

アバットメント

タイデザイン EV 4.2



○	∅ 5.5	2.5 mm	25338
○	∅ 5.5 20°	1.5 mm	25339
△	∅ 5.5	1.5 mm	25336
△	∅ 7.0	1.5 mm	25337

キャストデザイン EV 4.2



∅ 4.1 1 mm 25327

スクリュー固定式

アバットメント

ユニアバットメント EV 4.2

○	1 mm	25562
○	2 mm	25563
○	3 mm	25564
○	5 mm	25565

アングルドアバットメント EV 4.2 20°

○	∅ 4.2	1 mm	25625
○	∅ 4.2	2 mm	25626
○	∅ 4.2	1 mm	25627
○	∅ 4.2	2 mm	25628

マルチベースアバットメント EV 4.2

○	1.5 mm	26170	
○	2.5 mm	26171	
○	3.5 mm	26172	
○	17°	1.5 mm	26173
○	17°	2.5 mm	26174
○	17°	1.5 mm	26177
○	17°	2.5 mm	26178
○	30°	1.5 mm	26175
○	30°	2.5 mm	26176
○	30°	1.5 mm	26179
○	30°	2.5 mm	26180

ヒーリングキャップ

ユニアバットメント EV ヒールキャップ



○	∅ 4.3	ショート	25952
○	∅ 4.3		25616
○	∅ 5.5	ショート	25953
○	∅ 5.5		25617

アングルドアバットメント EV ヒールキャップ



25650

マルチベース EV ヒールキャップ



∅ 5.4 - 4 mm 26193

アバットメント

ユニアバットメント EV ビックアップ N



○	∅ 4.3	ショート	26245
○	∅ 4.3		26247
○	∅ 5.5	ショート	26246
○	∅ 5.5		26248

ユニアバットメント トランスファー EV ヘックス



26249

アングルドアバットメント EV ビックアップ N



26244

アタッチメント固定式

アバットメント

ロケーターアバットメント EV 4.2



○	1 mm	25662
○	2 mm	25663
○	3 mm	25664
○	4 mm	25665
○	5 mm	25666

ボールアバットメント EV 4.2



○	1 mm	25690
○	2 mm	25691
○	3 mm	25692
○	4 mm	25693
○	5 mm	25694
○	7 mm	25695

アバットメントインプレッション

ロケーターアバットメントビックアップ



24484

ダイレクトアバットメント EV 4.2



- Ø 5 1 mm 25367
- Ø 5 2 mm 25368
- Ø 5 3 mm 25369
- Ø 6 1 mm 25494
- Ø 6 2 mm 25495
- Ø 6 3 mm 25496

インプラントインプレッション

インプラントピックアップ EV N



- ショート 26228
- ロング 26233

インプラント
トランスファー EV



- ショート 25537
- ロング 25538

インプラントピックアップデザイン EV N



- ショート 26236
- ロング 26241

ラボサイドコンポーネント

ラボアバットメント
スクリュー EV



- 25478
(3入り)

ラボガイド
ピンデザイン EV



- 25530

インプラントレプリカ EV



- 25545

インプレッション

マルチベース EV
ピックアップ



- 26195

マルチベース EV
トランスファー



- 26194

ラボサイドコンポーネント

ユニアバットメント EV
レプリカ



- 25615

ラボアバットメント
ガイドピン EV



- ショート 25643
- インターメディアイト 25644
- ロング 25645

アングルド
アバットメント EV
レプリカ



- 25652

ラボブリッジ
スクリュー EV



- 25656
(3入り)

マルチベース EV
レプリカ



- 26201

マルチベース EV
ラボブリッジスクリュー



- 26200
(4個入)

マルチベース EV
ラボアバットメントピン



- 14 mm 26197
- 18 mm 26198
- 22 mm 26199

シリンダー

ユニアバットメント EV
テンポラリーシリンダー N



- 26250

ユニアバットメント EV
セミパーンアウトシリンダー



- 25647

ユニアバットメント EV
パーンアウトシリンダー



- 25649

アングルドアバットメント EV
テンポラリーシリンダー



- 25654

アングルドアバットメント EV
セミパーンアウトシリンダー



- 25653

アングルドアバットメント EV
パーンアウトシリンダー



- 25655

マルチベース EV
テンポラリーシリンダー



- 26202

マルチベース EV
パーンアウトシリンダー



- 26203

ブリッジ
スクリュー

ブリッジスクリュー EV



- 25481

マルチベース EV
ブリッジスクリュー



- 26196

レプリカ

ロケーター
アバットメント
レプリカ



- 24485

ボール
アバットメント EV
レプリカ



- 25826

アタッチメント

ダルボプラスフィメール
パート TE ベーシック



- 25834

ロケータープロセッシングキット



- 24483

ロケーターインサート - メール



- ブルー 24488
- ピンク 24487
- クリア 24486

ロケーターインサート -
エクステンデレンジ: メール



- グレー 25679
- レッド 24492
- オレンジ 25843
- グリーン 24489

OD シリンダー
ユニ EV



- 25638

製品一覧

4.8

ブルー

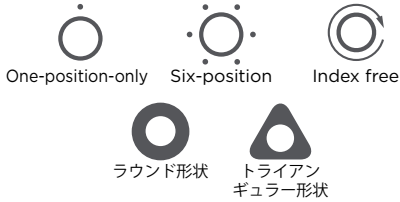

インプラント

アストラテックインプラント EV 4.8 S アストラテックインプラント EV 4.8 C



6 mm	26340	8 mm	26351
8 mm	26341	9 mm	26352
9 mm	26342	11 mm	26353
11 mm	26343	13 mm	26354
13 mm	26344	15 mm	26355
15 mm	26345	17 mm	26356
17 mm	26346		

カバースクリュー

カバースクリュー EV 4.8



0 mm 25283

ヒーリングアバットメント

ヒールデザイン EV 4.8



○	○	Ø 5.0	2.5 mm	25913
○	○	Ø 5.0	3.5 mm	25502
○	○	Ø 5.0	4.5 mm	25914
○	○	Ø 5.0	6.5 mm	25915
○	○	Ø 6.5	2.5 mm	25916
○	○	Ø 6.5	3.5 mm	25917
○	○	Ø 6.5	4.5 mm	25306
○	○	Ø 6.5	6.5 mm	25798
○	○	Ø 7.5	3.5 mm	25918
○	○	Ø 7.5	4.5 mm	25919
○	○	△ Ø 5.0	3.5 mm	25305
○	○	△ Ø 6.5	3.5 mm	25307

ヒーリングアバットメント ユニ EV 4.8 N



○	○	Ø 4	2 mm	26219
○	○	Ø 4	3 mm	26220
○	○	Ø 4	4 mm	26221
○	○	Ø 4	6 mm	26222

セメント固定式

テンポラリーアバットメント

テンプレデザイン EV



Ø 10 5 mm 25506

テンプレアバットメント EV 4.8 N



Ø 5.0 1 mm 26254

アバットメント

タイデザイン EV 4.8



○	○	Ø 7.0	2.5 mm	25342
○	○	Ø 5.5 20°	1.5 mm	25343
△	○	Ø 5.5	1.5 mm	25340
△	○	Ø 7.0	1.5 mm	25341

キャストデザイン EV 4.8



Ø 5.1 1 mm 25328

スクリュー固定式

アバットメント

ユニアバットメント EV 4.8



○	○	1 mm	25566
○	○	2 mm	25567
○	○	3 mm	25568
○	○	5 mm	25569

アングルドアバットメント EV 4.8 20°



○	○	Ø 4.2	1 mm	25631
○	○	Ø 4.2	2 mm	25632
○	○	Ø 4.2	1 mm	25633
○	○	Ø 4.2	2 mm	25634

マルチベースアバットメント EV 4.8



○	○	1.5 mm	26181	
○	○	2.5 mm	26182	
○	○	3.5 mm	26183	
○	○	17°	1.5 mm	26184
○	○	17°	2.5 mm	26185
○	○	17°	1.5 mm	26188
○	○	17°	2.5 mm	26189
○	○	30°	1.5 mm	26186
○	○	30°	2.5 mm	26187
○	○	30°	1.5 mm	26190
○	○	30°	2.5 mm	26191

ヒーリングキャップ

ユニアバットメント EV ヒールキャップ



○	○	Ø 4.3	ショート	25952
○	○	Ø 4.3		25616
○	○	Ø 5.5	ショート	25953
○	○	Ø 5.5		25617

アングルドアバットメント EV ヒールキャップ



25650

マルチベース EV ヒールキャップ



Ø 5.4 - 4 mm 26193

アバットメント

ユニアバットメント EV ピックアップ N



○	○	Ø 4.3	ショート	26245
○	○	Ø 4.3		26247
○	○	Ø 5.5	ショート	26246
○	○	Ø 5.5		26248

ユニアバットメント トランスファー EV ヘックス



26249

アングルドアバットメント EV ピックアップ N



26244

アタッチメント固定式

アバットメント

ロケーターアバットメント EV 4.8



○	○	1 mm	25667
○	○	2 mm	25668
○	○	3 mm	25669
○	○	4 mm	25670
○	○	5 mm	25671

ボールアバットメント EV 4.8



○	○	1 mm	25696
○	○	2 mm	25697
○	○	3 mm	25698
○	○	4 mm	25699
○	○	5 mm	25700
○	○	7 mm	25701



















アバットメントインプレッション

ロケーターアバットメントピックアップ



24484

<p>ダイレクトアパットメント EV 4.8</p>  <p> Ø 5 1 mm 25370 Ø 5 2 mm 25371 Ø 5 3 mm 25372 Ø 6 1 mm 25497 Ø 6 2 mm 25498 Ø 6 3 mm 25499 </p>	<p>インプラントインプレッション</p> <p>インプラントピックアップ EV N</p>  <p> ショート 26229 ロング 26234 </p> <p>インプラントトランスファー EV</p>  <p> ショート 25539 ロング 25540 </p> <p>インプラントピックアップデザイン EV N</p>  <p> ショート 26237 ロング 26242 </p>	<p>ラボサイドコンポーネント</p> <p>ラボアパットメント スクリュー EV</p>  <p>25479 (3入り)</p> <p>ラボガイド ピンデザイン EV</p>  <p>25530</p> <p>インプラントレプリカ EV</p>  <p>25546</p>
---	---	---

<p>インプレッション</p> <p>マルチベース EV ピックアップ</p>  <p>26195</p> <p>マルチベース EV トランスファー</p>  <p>26194</p>	<p>ラボサイドコンポーネント</p> <p>ユニアパットメント EV レプリカ</p>  <p>25615</p> <p>ラボアパットメント ガイドピン EV</p>  <p> ショート 25643 インターメディアイト 25644 ロング 25645 </p> <p>アンゲルドアパットメント EV レプリカ</p>  <p>25652</p> <p>ラボブリッジ スクリュー EV</p>  <p>25656 (3入り)</p> <p>マルチベース EV ラボアパットメントピン</p>  <p>14 mm 26197 18 mm 26198 22 mm 26199</p> <p>マルチベース EV レプリカ</p>  <p>26201</p> <p>マルチベース EV ラボブリッジスクリュー</p>  <p>26200 (4入り)</p>	<p>シリンダー</p> <p>ユニアパットメント EV テンポラリーシリンダー N</p>  <p>26250</p> <p>ユニアパットメント EV セミパーンアウトシリンダー</p>  <p>25647</p> <p>ユニアパットメント EV パーンアウトシリンダー</p>  <p>25649</p> <p>アンゲルドアパットメント EV テンポラリーシリンダー</p>  <p>25654</p> <p>アンゲルドアパットメント EV セミパーンアウトシリンダー</p>  <p>25653</p> <p>アンゲルドアパットメント EV パーンアウトシリンダー</p>  <p>25655</p> <p>マルチベース EV テンポラリーシリンダー</p>  <p>26202</p> <p>マルチベース EV パーンアウトシリンダー</p>  <p>26203</p> <p>ブリッジ スクリュー</p> <p>ブリッジスクリュー EV</p>  <p>25481</p> <p>マルチベース EV ブリッジスクリュー</p>  <p>26196</p>
--	---	---

<p>レプリカ</p> <p>ロケーターアパットメント レプリカ</p>  <p>24485</p> <p>ボールアパットメント EV レプリカ</p>  <p>25826</p>	<p>アタッチメント</p> <p>ダルボプラスフィメール パート TE ベーシック</p>  <p>25834</p> <p>ロケータープロセッシングキット</p>  <p>24483</p> <p>ロケーターインサート - メール</p>  <p> ブルー 24488 ピンク 24487 クリア 24486 </p> <p>ロケーターインサート - エクステンドレンジ: メール</p>  <p> グレー 25679 レッド 24492 オレンジ 25843 グリーン 24489 </p> <p>OD シリンダー ユニ EV</p>  <p>25638</p>
---	---

製品一覧

5.4

ブラウン

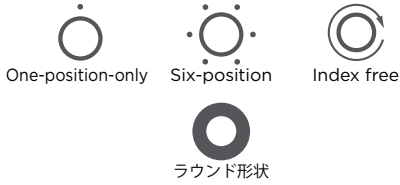

インプラント

アストラテックインプラント EV 5.4 S



- 6 mm 26360
- 8 mm 26361
- 9 mm 26362
- 11 mm 26363
- 13 mm 26364
- 15 mm 26365

カバースクリュー

カバースクリュー EV 5.4



- 0 mm 25284

ヒーリングアバットメント

ヒールデザイン EV 5.4

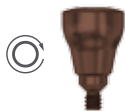

- Ø 6.5 2.5 mm 25921
- Ø 6.5 3.5 mm 25309
- Ø 6.5 4.5 mm 25308
- Ø 6.5 6.5 mm 25799
- Ø 7.5 3.5 mm 25922
- Ø 7.5 4.5 mm 25923

ヒーリングアバットメントユニ EV 5.4 N



- Ø 4 2 mm 26223
- Ø 4 3 mm 26224
- Ø 4 4 mm 26225
- Ø 4 6 mm 26226

セメント固定式

テンポラリーアバットメント

テンプデザイン EV



- Ø 10 5 mm 25507

テンプアバットメント EV 5.4 N



- Ø 5.5 1 mm 26255

アバットメント

タイデザイン EV 5.4



- Ø 7.0 2.5 mm 25344
- Ø 7.0 1.5 mm 25345

キャストデザイン EV 5.4



- Ø 5.1 1 mm 25329

スクリュー固定式

アバットメント

ユニアバットメント EV 5.4



- 1 mm 25570
- 2 mm 25571
- 3 mm 25572
- 5 mm 25573

ヒーリングキャップ

ユニアバットメント EV ヒールキャップ



- Ø 4.3 ショート 25952
- Ø 4.3 25616
- Ø 5.5 ショート 25953
- Ø 5.5 25617

アバットメント

ユニアバットメント EV ビックアップ N



- Ø 4.3 ショート 26245
- Ø 4.3 26247
- Ø 5.5 ショート 26246
- Ø 5.5 26248

ダイレクトアバットメント EV 5.4



- Ø 6 1 mm 25373
- Ø 6 2 mm 25374
- Ø 6 3 mm 25375

インプラントインプレッション

インプラント
ピックアップ EV N



ショート 26230

インプラント
トランスファー EV



ショート 25541
ロング 25542

インプラント
ピックアップデザイン EV N



ショート 26238
ロング 26243

ラボサイドコンポーネント

ラボアバットメント
スクリュー EV



25480
(3入り)

ラボガイド
ピンデザイン EV



25530

インプラント
レプリカ EV



25547

インプレッション

ユニアバットメント
トランスファー EV ヘックス



26249

ラボサイドコンポーネント

ユニアバットメント EV
レプリカ



25615

ラボアバットメント
ガイドピン EV



ショート 25643
インターメディアイト 25644
ロング 25645

ラボブリッジ
スクリュー EV



25656
(3入り)

ブリッジ
スクリュー

ブリッジ
スクリュー EV



25481

シリンダー

ユニアバットメント EV
デンプラリーシリンダー N



26250

ユニアバットメント EV
セミバーンアウトシリンダー



25647

ユニアバットメント EV
バーンアウトシリンダー



25649

はじめに



アストラテックインプラントシステムEVのデザイン理念は、直観的な外科術式とシンプルな補綴ワークフローに裏付けられた、部位に応じたクラウンダウン・アプローチを利用した天然歯列に基づいています。

多彩なインプラントのラインアップにより、個々の部位のニーズを満たします。また、対応するコンポーネントがさらにこれらのニーズを満たし、軟組織の管理と長期的な機能性と審美性を最適化します。

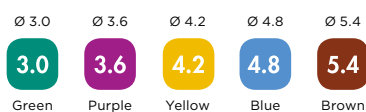

Astra Tech Implant EV Profile

天然歯列に対して、骨量とスペースが十分な場合の推奨されるインプラントサイズを示しています。



この進化の過程においても、アストラテックインプラントシステム独自のバイオマネジメントコンプレックスに基づいており、長期的な辺縁骨の維持と審美性に優れた結果を実現することが証明されています。

インプラントシステムの保証について



保証に関しましては「インプラントシステムの保証について」をご一読ください。

外科用コンポーネント

汎用性の高いインプラントラインアップ

オッセオスピードEVインプラントは、スペースおよび骨量が限られた状況など、どのような症例にも適応できるようにさまざまな形状、直径や長さでご利用いただけます。



柔軟なドリリングプロトコルにより、術者の望む初期固定が得られる

ドリリングプロトコルは、カラーコードと分かりやすいナンバリングシステムを採用しており容易に行うことができます。



部位に応じたコンポーネント

ラウンド形状とトライアングラー形状のヒーリングアバットメント。



ラインアップをカラーコード化

各インプラントアバットメントの接合部のサイズは、システムを通じて統一された特定のカラーコードで識別されます。これらのカラーコードは、パッケージや説明資料だけでなく、コンポーネントやインスツルメントにも直接適用されています。



補綴チームとコミュニケーションをとるため、また患者の治療記録のために、3枚のラベルが付いています。

各手順の詳細については、それぞれのマニュアルをご参照ください。

インプラント

アストラテックインプラントEV

チタン製 (I), 滅菌済み, 再使用禁止

アストラテックインプラントEVは、スペースおよび骨量が限られた状況など、どのような症例にも適応できるようにさまざまな形状、直径や長さでご利用いただけます。

S = ストレート C = コニカル



各インプラントアーバットメントの接合部のサイズには、システムを通じて一貫して使用される特定のカラーコードが割り当てられています。

Ø 3.0 Ø 3.6 Ø 4.2
3.0 **3.6** **4.2**
 グリーン パープル イエロー

Ø 4.8 Ø 5.4
4.8 **5.4**
 ブルー ブラウン

- 前歯部と臼歯部のどのような症例にも対応したインプラント。
- 詳細についてはサージカルマニュアルをご参照ください。
- インプラントは、すべて純チタン(グレード4)製です。
- オッセオスピードの表面処理は、マイクロスレッドの第1スレッドから全体にかけて施されています。
- コニカルインプラントの場合、本体部分が 0.6 mm 細くなっています。

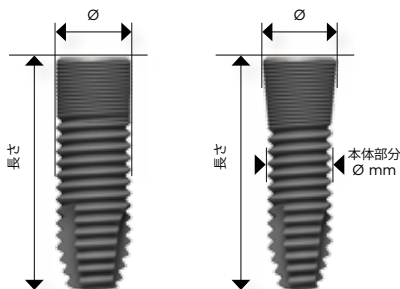

3.0 アストラテックインプラントEV 3.0 S



Ø mm		3.0	3.0	3.0	3.0	3.0
長さ mm		8	9	11	13	15
商品コード		26301	26302	26303	26304	26305
価格		38,900	38,900	38,900	38,900	38,900

3.6 アストラテックインプラントEV 3.6 S



Ø mm	3.6	3.6	3.6	3.6	3.6	3.6	3.6
長さ mm	6	8	9	11	13	15	17
商品コード	26310	26311	26312	26313	26314	26315	26316
価格	38,900	38,900	38,900	38,900	38,900	38,900	38,900

4.2 アストラテックインプラントEV 4.2 S



Ø mm	4.2	4.2	4.2	4.2	4.2	4.2	4.2
長さ mm	6	8	9	11	13	15	17
商品コード	26320	26321	26322	26323	26324	26325	26326
価格	38,900	38,900	38,900	38,900	38,900	38,900	38,900

4.2 アストラテックインプラントEV 4.2 C



Ø mm		4.2	4.2	4.2	4.2	4.2	4.2
本体部分 Ø mm		3.6	3.6	3.6	3.6	3.6	3.6
長さ mm		8	9	11	13	15	17
商品コード		26331	26332	26333	26334	26335	26336
価格		38,900	38,900	38,900	38,900	38,900	38,900

4.8 アストラテックインプラントEV 4.8 S



Ø mm	4.8	4.8	4.8	4.8	4.8	4.8	4.8
長さ mm	6	8	9	11	13	15	17
商品コード	26340	26341	26342	26343	26344	26345	26346
価格	38,900	38,900	38,900	38,900	38,900	38,900	38,900

4.8 アストラテックインプラントEV 4.8 C



Ø mm		4.8	4.8	4.8	4.8	4.8	4.8
本体部分 Ø mm		4.2	4.2	4.2	4.2	4.2	4.2
長さ mm		8	9	11	13	15	17
商品コード		26351	26352	26353	26354	26355	26356
価格		38,900	38,900	38,900	38,900	38,900	38,900

5.4 アストラテックインプラントEV 5.4 S



Ø mm	5.4	5.4	5.4	5.4	5.4	5.4
長さ mm	6	8	9	11	13	15
商品コード	26360	26361	26362	26363	26364	26365
価格	38,900	38,900	38,900	38,900	38,900	38,900

カバースクリューEV

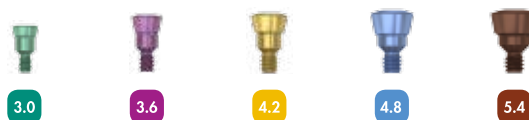

商品コード	25280	25281	25282	25283	25284
価格	4,700	4,700	4,700	4,700	4,700

カバースクリューEV

チタン合金製 (2)、滅菌済み、再使用禁止



ヒーリングアバットメント

ヒールデザインEV

チタン合金製 (2)、滅菌済み、再使用禁止

- 治癒過程での軟組織形成用。
- 1回法と2回法の両方の外科術式に使用可能。
- 主にタイデザインEVのアバットメントに対応したデザイン。
- 最終アバットメントと修復対象部位で高さや直径を決定。
- ○ ラウンド形状は口腔内のあらゆる部位に使用可能。
- △ トライアングラー形状は、主に前歯部領域でのインプラント治療用にデザインされており、切歯や犬歯の根断面形態を再現可能。トライアングラー形状のヒールデザインEVは、2ピースアバットメントです。
- 直径と高さがマーキングされています。

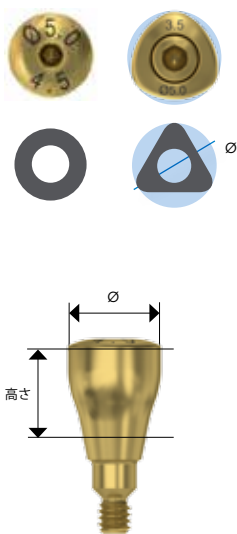

* アストラテックインプラントEV
プロフィールに使用可能

3.0 ヒールデザインEV 3.0

Ø mm	3.5	3.5	3.5	3.5
高さ mm	2.5	3.5	4.5	6.5
商品コード	25901	25298	25297	25795
価格	7,900	7,900	7,900	7,900

3.6 ヒールデザインEV 3.6

Ø mm	4	4	4	4	5	5	5	5	6	6	5
高さ mm	2.5	3.5	4.5	6.5	2.5	3.5	4.5	6.5	3.5	4.5	3.5
商品コード	25902	25300	25299	25796	25903	25920	25904	25905	25906	25907	25301
価格	7,900	7,900	7,900	7,900	7,900	7,900	7,900	7,900	7,900	7,900	7,900

4.2 ヒールデザインEV 4.2

Ø mm	5	5	5	5	6.5	6.5	6.5	6.5	5	6.5	
高さ mm	2.5	3.5	4.5	6.5	2.5	3.5	4.5	6.5	3.5	3.5	
商品コード	25908*	25501*	25302*	25797*	25909*	25910*	25911*	25912*	25303	25304	
価格	7,900	7,900	7,900	7,900	7,900	7,900	7,900	7,900	7,900	7,900	

4.8 ヒールデザインEV 4.8

Ø mm	5	5	5	5	6.5	6.5	6.5	6.5	7.5	7.5	5	6.5
高さ mm	2.5	3.5	4.5	6.5	2.5	3.5	4.5	6.5	3.5	4.5	3.5	3.5
商品コード	25913*	25502*	25914*	25915*	25916*	25917*	25306*	25798*	25918*	25919*	25305	25307
価格	7,900	7,900	7,900	7,900	7,900	7,900	7,900	7,900	7,900	7,900	7,900	7,900

5.4 ヒールデザインEV 5.4

Ø mm	6.5	6.5	6.5	6.5	7.5	7.5
高さ mm	2.5	3.5	4.5	6.5	3.5	4.5
商品コード	25921	25309	25308	25799	25922	25923
価格	7,900	7,900	7,900	7,900	7,900	7,900

3.0 ヒーリングアバットメントユニEV 3.0



Ø mm	4	4	4	4
高さ mm	2	3	4	6
商品コード	25574	25575	25576	25577
価格	7,900	7,900	7,900	7,900

ヒーリングアバットメントユニEV /
ヒーリングアバットメントユニEV N
チタン合金製 (2)、滅菌済み、再使用禁止

- 主にユニアバットメントEVのための軟組織の形成に使用。
- レーザーエッチングされた計測用バンド。
- 高さのマーキング。



3.6 ヒーリングアバットメントユニEV 3.6



Ø mm	4	4	4	4
高さ mm	2	3	4	6
商品コード	25285	25578	25286	25287
価格	7,900	7,900	7,900	7,900

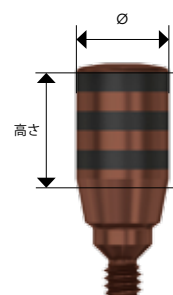

4.2 ヒーリングアバットメントユニEV 4.2



Ø mm	4	4	4	4
高さ mm	2	3	4	6
商品コード	25288*	25579*	25289*	25290*
価格	7,900	7,900	7,900	7,900

4.8 ヒーリングアバットメントユニEV 4.8 N

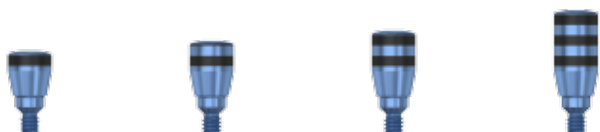

Ø mm	4.3	4.3	4.3	4.3
高さ mm	2	3	4	6
商品コード	26219*	26220*	26221*	26222*
価格	7,900	7,900	7,900	7,900



* アストラテックインプラントEV
プロファイルに使用可能

5.4 ヒーリングアバットメントユニEV 5.4 N



Ø mm	4.8	4.8	4.8	4.8
高さ mm	2	3	4	6
商品コード	26223	26224	26225	26226
価格	7,900	7,900	7,900	7,900

補綴用コンポーネント

部位に応じた補綴コンポーネント

ラウンド形状とトライアングラー形状のオプションがあります。



セルフガイディングの印象用
コンポーネント

One-position-only、Six positions、Index free
のすべてのポジショニングオプションに対応しています。

One system - one torque

最終アバットメントは、すべて同一トルク(25 Ncm)でデザインされているため、さらにシンプルとなっています。



1つのインターフェース:3つの
ポジショニングソリューション



One-position-only

Six-position

Index free

オッセオスピードEVインプラントには、患者固有のアトランティスアバットメント(歯科技工物)の補綴処置やコンポーネントのための、One-position-onlyという優れた接合様式があります。またこの接合様式により、既製アバットメントのインデックス位置を6か所で調節できるという柔軟性が実現するだけでなく、Index freeのアバットメントを任意の回転位置に固定されます。

各手順の詳細については、それぞれのマニュアルをご参照ください。

テンポラリーアバットメント

テンプデザインEV

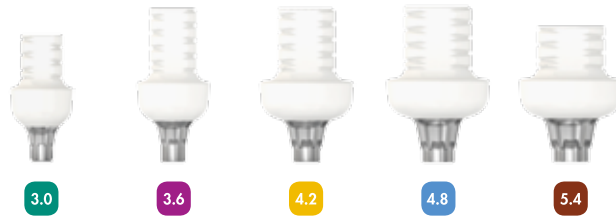

Ø mm	6	7	9	10	10
マージン高さ mm	5	5	5	5	5
垂直高さ mm	10	12	12	12	10
商品コード	25503	25504	25505	25506	25507
価格	9,900	9,900	9,900	9,900	9,900

テンプデザインEV

チタン合金製 (2)、PEEK プラスチック、未滅菌、アバットメントスクリュー同梱、再使用禁止

- あらかじめ解剖学的形態が付与された削合用のデザイン。
- セメント固定およびスクリュー固定の両方の修復様式に適応。
- ラボサイドまたはチェアサイドでの作業が可能。
- 暫間使用: 最大180日。
- スクリュー固定式補綴の場合、単歯修復限定。
-  インデックス付きアバットメントは6か所に固定可能。

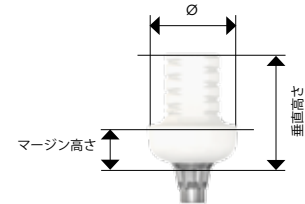

テンプアバットメント N



Ø mm	3.3	4.0	4.5	5.0	5.5
マージン高さ mm	1	1	1	1	1
垂直高さ mm	9	9	9	9	9
商品コード	26251	26252	26253	26254	26255
価格	9,900	9,900	9,900	9,900	9,900

テンプアバットメント N

チタン合金製 (2)、未滅菌、アバットメントスクリュー同梱、再使用禁止

- 築盛用のデザイン。
- 大型のマルチユニット補綴物、または長期暫間修復用。
- セメント固定およびスクリュー固定の両方の修復様式に適応。
- 主にラボサイドで作業。
- スクリュー固定式補綴の場合、単歯修復限定。
-  インデックス付きアバットメントは6か所に固定可能。

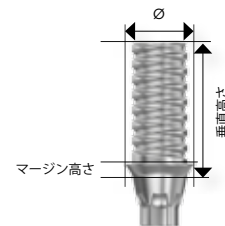

アバットメントスクリューEV



	M1.4	M1.6	M1.8	M2.0	M2.0
商品コード	25203	25204	25205	25206	25207
価格	4,800	4,800	4,800	4,800	4,800

アバットメントスクリューEV

チタン合金製 (2)、未滅菌、再使用禁止

注意: すべてのテンポラリーアバットメントには、対応するアバットメントスクリューEVが付属しています。追加のスクリューをオーダーするには、左側のアバットメントスクリューEVの項をご参照ください。

セメント固定式補綴物

タイデザインEV

チタン合金製 (2)、未滅菌、アバットメントスクリー
ー同梱、再使用禁止

- ラウンド形状 — ほとんどの補綴状況に
対応したデザイン。
- ▲ トライアングュラー形状 — 主に切歯や犬
歯に対応; インプラントレベルからのマージン
を1.5 mm に抑える。
- 補綴的に困難なインプラントの状況を補うため
の角度付デザイン。
- インデックス付きアバットメントは6か所
に固定可能。
- 直径がマーキング。

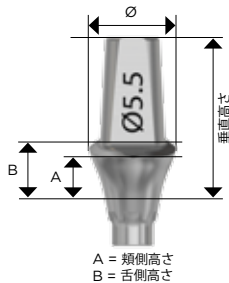

A = 頬側高さ
B = 舌側高さ



注意:最終アバットメントには、対応するアバットメ
ントスクリーEVが付属しています。
追加のスクリーをオーダーするには、アバット
メントスクリーEVの項 (21ページ) をご参照
ください。

3.0 タイデザインEV 3.0



Ø mm	4	4	4
A — 頬側高さ mm	2.5	1.5	1.5
B — 舌側高さ mm	3.5	2.5	2.5
垂直高さ mm	8	7	7
商品コード	25330	25331	25332
価格	23,400	23,400	23,400

3.6 タイデザインEV 3.6



Ø mm	4.5	4.5	5.5
A — 頬側高さ mm	2.5	1.5	1.5
B — 舌側高さ mm	3.5	2.5	2.5
垂直高さ mm	10	9	9
商品コード	25334	25335	25333
価格	23,400	23,400	23,400

4.2 タイデザインEV 4.2



Ø mm	5.5	5.5	5.5	7
A — 頬側高さ mm	2.5	1.5	1.5	1.5
B — 舌側高さ mm	3.5	2.5	2.5	2.5
垂直高さ mm	10	9	9	9
商品コード	25338	25339	25336	25337
価格	23,400	23,400	23,400	23,400

4.8 タイデザインEV 4.8



Ø mm	7	5.5	5.5	7
A — 頬側高さ mm	2.5	1.5	1.5	1.5
B — 舌側高さ mm	3.5	2.5	2.5	2.5
垂直高さ mm	10	9	9	9
商品コード	25342	25343	25340	25341
価格	23,400	23,400	23,400	23,400

5.4 タイデザインEV 5.4



Ø mm	7	7
A — 頬側高さ mm	2.5	1.5
B — 舌側高さ mm	3.5	2.5
垂直高さ mm	10	9
商品コード	25344	25345
価格	23,400	23,400

キャストデザインEV



3.6 4.2 4.8 5.4

Ø mm	4.1	4.1	5.1	5.1
高さ mm	1	1	1	1
垂直高さ mm	11	11	11	11
商品コード	25326	25327	25328	25329
価格	23,400	23,400	23,400	23,400

キャストデザインEV

メタルベース:白金加金合金 (3)

シリンダー:PMMAバーニアアウトプラスチック (11)、未滅菌、アバットメントスクリュー同梱、再使用禁止

通常のワックスアップや鑄接などの方法を用いる、最大30°の角度補正が必要な症例用

- セメント固定およびスクリュー固定の両方の修復様式に適合。
- スクリュー固定式補綴の場合、単歯修復限定。
- インデックス付きアバットメントは6か所に固定可能。

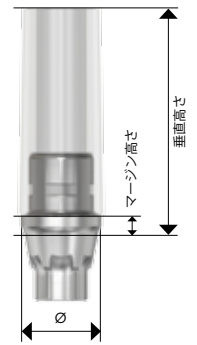

印象およびラボサイドコンポーネント — インプラントレベル

インプラントピックアップEV N / インプラントピックアップデザインEV N

チタン合金製 (2)、未滅菌

- オープントレイ法
- セルフガイディングによるポジショニング。
- ヘックスドライバー対応。
- 最適な審美を得るために、軟組織の正確な形状を取得可能。
- すべてのポジショニングオプションに使用: One-position-only, Six positions, Index free。
- 連結を容易にするデザイン

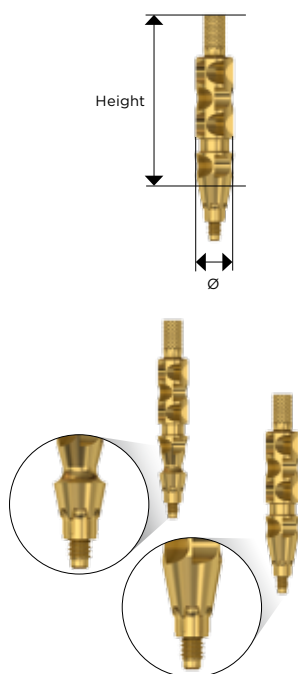

インプラントピックアップEV ショート N

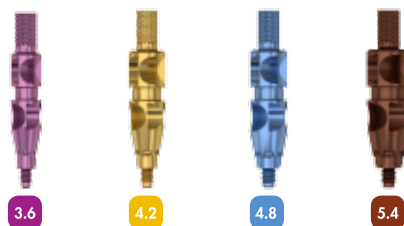

Ø mm	3.8	4.6	4.6	5.4
高さ mm	16.5	16.5	16.5	16.5
商品コード	26227	26228	26229	26230
価格	5,800	5,800	5,800	5,800

インプラントピックアップEV ロング N



Ø mm	3.3	3.8	4.6	4.6
高さ mm	22	22	22	22
商品コード	26231	26232	26233	26234
価格	5,800	5,800	5,800	5,800

インプラントピックアップ デザインEV ショート N

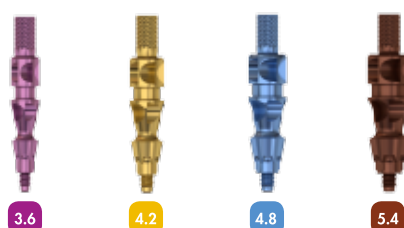

Ø mm	3.6	4.2	4.8	5.4
高さ mm	16.7	16.7	16.7	16.7
商品コード	26235	26236	26237	26238
価格	5,800	5,800	5,800	5,800

インプラントピックアップ デザインEV ロング N

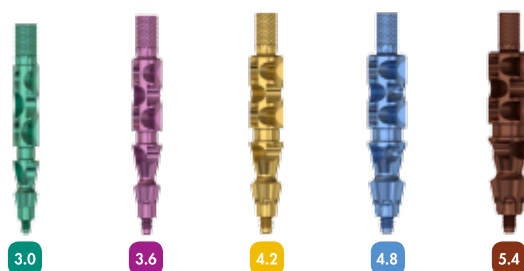

Ø mm	3.0	3.6	4.2	4.8	5.4
高さ mm	22	22	22	22	22
商品コード	26239	26240	26241	26242	26243
価格	5,800	5,800	5,800	5,800	5,800

インプラントトランスファーEV
ショート



Ø mm		3.6	4.2	4.8	5.4
高さ mm		11	11	11	11
商品コード		25535	25537	25539	25541
価格		5,800	5,800	5,800	5,800

インプラントトランスファーEV

チタン合金製 (2)、未滅菌

- クローストレイ法
- セルフガイディングによるポジショニング。
- 印象内のオリジナルの部位への再装着が必要。
- ヘックスドライバー対応。

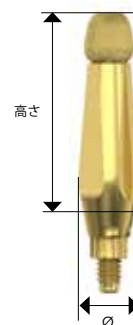

インプラントトランスファーEV
ロング



Ø mm	3.5	3.6	4.2	4.8	5.4
高さ mm	14	14	14	14	14
商品コード	25534	25536	25538	25540	25542
価格	5,800	5,800	5,800	5,800	5,800

インプラントレプリカEV



高さ mm	16.5	16.5	16.5	16.5	16.5
商品コード	25543	25544	25545	25546	25547
価格	3,700	3,700	3,700	3,700	3,700

インプラントレプリカEV

チタン合金製 (2)、未滅菌、再使用禁止

先端をカットして使用することにより、分割せずに作業用模型からレプリカを取りはずし可能

ラボガイドピンデザインEV



高さ mm	25	25
商品コード	25528	25530
価格	1,600	1,600

ラボアバットメントスクリューEV (3個入)



商品コード	25476	25477	25478	25479	25480
価格	6,400	6,400	6,400	6,400	6,400

ラボガイドピンデザインEV

ステンレス製 (6)、未滅菌

- ラボワークにおけるスクリューアクセスホール
の保護用。
- 摩擦によりラボアバットメントスクリューEVの
スクリューホールに固定。

ラボアバットメントスクリューEV

チタン合金製 (2)、未滅菌、3個入

インプラントレプリカEV専用のデザイン

セメント固定式補綴物

ダイレクトアバットメントEV

チタン合金製 (2)、滅菌済み、再使用禁止

- 単品販売: ダイレクトアバットメントEV API キットには含まれません。
-  Index freeアバットメントは任意の回転位置に固定されます。
- 直径がマーキング。

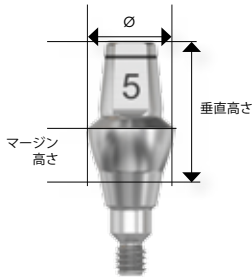

ダイレクトアバットメントドライバーEV

Ø3.3 - Ø4

ステンレス製 (6)、未滅菌

Ø 3.3とØ 4.0のダイレクトアバットメントEVの口腔内へのデリバリーと装着時にのみ必要となります。

ヘックスドライバーEV

ステンレス製 (6)、未滅菌

Ø 5.0とØ 6.0のダイレクトアバットメントEVには、ヘックスドライバーEVを使用します。



* アストラテックインプラントEV
プロファイルに使用可能

3.0 ダイレクトアバットメントEV 3.0



Ø mm	3.3	3.3	3.3
マージン高さ mm	1	2	3
垂直高さ mm	6	7	8
商品コード	25361	25362	25363
価格	19,000	19,000	19,000

3.6 ダイレクトアバットメントEV 3.6



Ø mm	4.0	4.0	4.0
マージン高さ mm	1	2	3
垂直高さ mm	6	7	8
商品コード	25364	25365	25366
価格	19,000	19,000	19,000

ダイレクトアバットメントドライバーEV
Ø3.3 - Ø4



長さ mm	26
商品コード	25764
価格	8,500

4.2 ダイレクトアバットメントEV 4.2



Ø mm	5.0	5.0	5.0	6.0	6.0	6.0
マージン高さ mm	1	2	3	1	2	3
垂直高さ mm	6	7	8	6	7	8
商品コード	25367*	25368*	25369*	25494*	25495*	25496*
価格	19,000	19,000	19,000	19,000	19,000	19,000

4.8 ダイレクトアバットメントEV 4.8



Ø mm	5.0	5.0	5.0	6.0	6.0	6.0
マージン高さ mm	1	2	3	1	2	3
垂直高さ mm	6	7	8	6	7	8
商品コード	25370*	25371*	25372*	25497*	25498*	25499*
価格	19,000	19,000	19,000	19,000	19,000	19,000

5.4 ダイレクトアバットメントEV 5.4



Ø mm	6.0	6.0	6.0
マージン高さ mm	1	2	3
垂直高さ mm	6	7	8
商品コード	25373	25374	25375
価格	19,000	19,000	19,000

ダイレクトアバットメントEV API



Ø mm	3.3	4	5	6
商品コード	25346	25347	25348	25349
価格	10,700	10,700	10,700	10,700

ダイレクトアバットメントEV API

未滅菌、再使用禁止



ダイレクトアバットメントEVで使用する、すべての対応するコンポーネントを含む

- チェアサイド用とラボサイド用のコンポーネントが、それぞれのパッケージに梱包。
- ダイレクトアバットメントEVは別途オーダーが必要。

ダイレクトアバットメントEV ヒールキャップ



Ø mm	3.3	4	5	6
商品コード	25310	25311	25312	25313
価格	2,100	2,100	2,100	2,100

ダイレクトアバットメントEV ヒールキャップ

PCプラスチック (12)、未滅菌、再使用禁止

- 暫間使用: 最大30日。

DA EV インプレッションピックアップ



Ø mm	3.3	4	5	6
商品コード	25396	25397	25398	25399
価格	2,900	2,900	2,900	2,900

DA EV インプレッションピックアップ

PCプラスチック (13)、未滅菌

- Ø3.3および Ø6 — クリア
- Ø4 — ホワイト
- Ø5 — グレー

DA EV レプリカ



Ø mm	3.3	4	5	6
商品コード	25401	25402	25403	25404
価格	3,300	3,300	3,300	3,300

DA EV レプリカ

チタン合金製 (2)、未滅菌、再使用禁止

DA EV パーンアウトシリンダー



Ø mm	3.3	4	5	6
商品コード	25406	25407	25408	25409
価格	2,900	2,900	2,900	2,900

DA EV パーンアウトシリンダー

PMMAパーンアウトプラスチック (11)、未滅菌、再使用禁止

スクリュー固定式補綴物

ユニアバットメントドライバー EV ステンレス製 (6)、未滅菌

- ユニアバットメントEVの装着および除去用。
- 補綴用ドライバーハンドルおよびトルクレンチEVとともに使用。
- ユニアバットメントドライバーEVにはシャフト中央部にヘックスがついており、アバットメントの除去に使用可能。

ユニアバットメントEV

チタン合金製 (2)、滅菌済み、再使用禁止

- マルチユニット補綴専用。
- このデザインにより、インプラントが平行でない状況でも最大66°まで対応が可能。
- すべてのプラットフォームで同じトップコーンデザイン。
-  Index freeアバットメントは任意の回転位置に固定されます。
- 口腔内へのデリバリー、装着、除去時はユニアバットメントドライバーEVが必要。

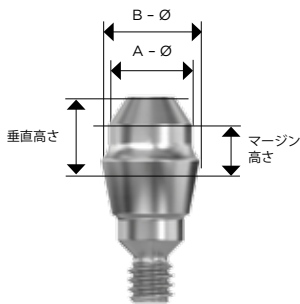

* アストラテックインプラントEV
プロファイルに使用可能

3.0 ユニアバットメントEV 3.0



A/B - Ø mm	3.6	3.6	3.6
高さ mm	2	3	5
垂直高さ mm	3.2	4.2	6.2
商品コード	25555	25556	25557
価格	15,900	15,900	15,900

ユニアバットメント ドライバー EV



長さ mm	21.5
商品コード	25708
価格	8,500

3.6 ユニアバットメントEV 3.6



A/B - Ø mm	3.6	3.6	3.6	3.6
高さ mm	1	2	3	5
垂直高さ mm	2.2	3.2	4.2	6.2
商品コード	25558	25559	25560	25561
価格	15,900	15,900	15,900	15,900

4.2 ユニアバットメントEV 4.2



A/B - Ø mm	3.6	3.6	3.6	3.6
高さ mm	1	2	3	5
垂直高さ mm	2.2	3.2	4.2	6.2
商品コード	25562*	25563*	25564*	25565*
価格	15,900	15,900	15,900	15,900

4.8 ユニアバットメントEV 4.8



A - Ø mm	3.6	3.6	3.6	3.6
B - Ø mm	4.3	4.3	4.3	4.3
高さ mm	1	2	3	5
垂直高さ mm	2.2	3.2	4.2	6.2
商品コード	25566*	25567*	25568*	25569*
価格	15,900	15,900	15,900	15,900

5.4 ユニアバットメントEV 5.4



A - Ø mm	3.6	3.6	3.6	3.6
B - Ø mm	4.8	4.8	4.8	4.8
高さ mm	1	2	3	5
垂直高さ mm	2.2	3.2	4.2	6.2
商品コード	25570	25571	25572	25573
価格	15,900	15,900	15,900	15,900

ユニバットメントEV	ヒールキャップ ショート	ヒールキャップ ショート	ヒールキャップ ショート	ヒールキャップ ショート
Ø mm	4.3	4.3	5.5	5.5
垂直高さ mm	3.4	4.4	3.4	4.4
商品コード	25952	25616	25953	25617
価格	3,200	3,200	3,200	3,200

ユニバットメントEVヒールキャップ
チタン合金製 (2)、滅菌済み、1ピース、再使用禁止

- 直径がマーキング。

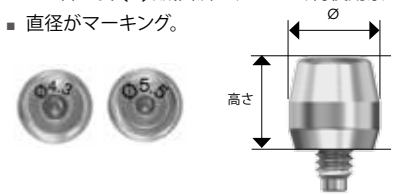

ユニバットメントEV	ピックアップ ショート N	ピックアップ N オープントレイ法	ピックアップ ショート N	ピックアップ N オープントレイ法	トランスファー ヘックス クローズ トレイ法
Ø mm	4.3	4.3	5.5	5.5	4.7
垂直高さ mm	14.7	17.6	14.7	17.6	9.7
商品コード	26245	26247	26246	26248	26249
価格	4,600	4,600	6,500	6,500	11,700

ユニバットメントEVピックアップ N
およびトランスファーEV ヘックス
ステンレス製 (6)、未滅菌

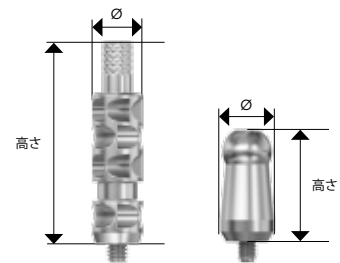

ユニバットメントEV	レプリカ	テンポラリー シリンダー N	セミバーンアウト シリンダー	バーンアウト シリンダー
Ø mm	3.6	4.4	4.4	4.2
商品コード	25615	26250	25647	25649
価格	3,300	5,800	10,300	3,200

ユニバットメントEVレプリカ
ステンレス製 (6)、未滅菌、再使用禁止

テンポラリーシリンダー
チタン合金製 (2)、未滅菌、再使用禁止

ユニバットメントEV
セミバーンアウトシリンダー
メタルベース: 非酸化合金 (3)、再使用禁止
シリンダー: PMMAバーンアウトプラスチック (11)、未滅菌

ユニバットメントEV
バーンアウトシリンダー
PMMAバーンアウトプラスチック (11)、未滅菌
注意:ブリッジスクリューは別途オーダーが必要

	ブリッジ スクリュー EV	ラボブリッジ スクリュー EV (3個入)	ラボアバット メントガイド ピン EV	ショート	インター メディ エイト	ロング
スクリューヘッド 高さ mm	M1.8 1.6	M1.8 1.6				
スクリューヘッド Ø mm	2.35	2.35				
商品コード	25481	25656				
価格	3,200	10,500				
長さ mm				14	18	22
商品コード				25643	25644	25645
価格				1,100	1,100	1,100

ブリッジスクリューEV
チタン合金製 (2)、未滅菌

- M1.8、陽極酸化処理(ライトブルー): ヘックスのみ。



ラボブリッジスクリューEV
チタン合金製 (2)、未滅菌、3個入

ラボアバットメントガイドピンEV
ステンレス製 (6)、未滅菌

- スクリューアクセスホールの保護用。
- ユニバットメントEVレプリカに適合。

アングルドアバットメントEV

チタン合金製 (2)、滅菌済み、アバットメントスクリー
ュー同梱、再使用禁止

- マルチユニット補綴専用。
- すべてのプラットフォームで同じトップコーンデ
ザイン。
-  インデックス付きアバットメントは6か所
に固定可能。
-  Index freeアバットメントは任意の回
転位置に固定されます。

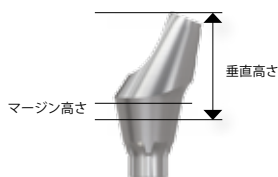

注意:アングルドアバットメントEVには、対応する
アバットメントスクリーユーが付属しています。追加
のスクリーユーをオーダーするには、アバットメント
スクリーユーEVの項(21ページ)をご参照ください。

3.6 アングルドアバットメントEV 3.6 20°



マージン高さ mm	1	2	1	2
垂直高さ mm	6	7	6	7
商品コード	25619	25620	25621	25622
価格	27,000	27,000	27,000	27,000

4.2 アングルドアバットメントEV 4.2 20°



マージン高さ mm	1	2	1	2
垂直高さ mm	6	7	6	7
商品コード	25625	25626	25627	25628
価格	27,000	27,000	27,000	27,000

4.8 アングルドアバットメントEV 4.8 20°



マージン高さ mm	1	2	1	2
垂直高さ mm	6	7	6	7
商品コード	25631	25632	25633	25634
価格	27,000	27,000	27,000	27,000

アングルドアバットメントEV

ヒールキャップ

チタン合金製 (2)、滅菌済み、2ピース、再使用禁止

ピックアップ N

ステンレス製 (6)、未滅菌

レプリカ

ステンレス製 (6)、未滅菌、再使用禁止

アングルド アバットメントEV

ヒールキャップ

ピックアップ N オープンレイ法

レプリカ



垂直高さ mm	9	12	17
商品コード	25650	26244	25652
価格	3,700	6,000	4,200

アングルドアバットメントEV

テンポラリーシリンダー

チタン合金製 (2)、未滅菌、再使用禁止

セミバーンアウトシリンダー

メタルベース:非酸化金合金 (3)

シリンダー:PMMAバーンアウトプラスチック (11)
未滅菌、再使用禁止

バーンアウトシリンダー

PMMAバーンアウトプラスチック (11)、未滅菌

注意:ブリッジスクリーユーは別途オーダーが必要

アングルド アバットメントEV

テンポラリー シリンダー

セミバーンアウト シリンダー

バーンアウト シリンダー



商品コード	25654	25653	25655
価格	6,400	15,500	3,200

SmartFix® コンセプト

SmartFix コンセプトは、インプラント支持固定式の即時修復による、患者にとって費用や時間的な面からメリットのある治療です。最終補綴物は、患者固有のアトランティス スープラストラクチャーなどを利用することにより、固定式もしくは可撤式の補綴物で修復が可能です。

遠心に位置するインプラントに角度をつけて長いインプラントを配置することにより、利用可能な骨を最大限に生かし、骨増成およびオトガイ孔や上顎洞などインプラント治療において解剖学的に注意が必要な領域を大幅に回避することができます。臼歯部に位置するインプラントを遠心へ傾斜埋入することで、前歯部から臼歯部へ負荷を分散させ、また、カンチレバーを短くすることが可能になります。

生体力学的な測定によると、傾斜埋入されたインプラントは、補綴でサポートされた部分で、荷重分布にマイナスの影響をおよぼすことがないことが示されています。臨床上、インプラントの傾斜埋入は長期的にみても安定した結果が報告されています。



低いトップコーンと歯肉部の高さ - 補綴作製に十分なクリアランスが取れます。トップコーンの角度 21° - インプラント同士との平行性が悪くてもブリッジに装着が可能です。

補綴物との接合部が1種類であるため、在庫の負担が軽減できます。



ナロー形状のアバットメントデザインは、辺縁骨の形成の必要性を軽減し、アバットメントの装着を簡便にします。アバットメントは2ピース構造で、フルスレッドになっているためすべてのアバットメントヘッド周囲がアバットメントボディーの全面でサポートされ、十分な強度で上部構造をブリッジスクリューで固定することができます。

マルチベースアバットメントEVは、フレキシブルなプラスチック製ホルダーにプレマウントされており、アバットメント装着の操作を簡単に行えます。



マルチベースアバットメントEVは、ストレートタイプと17°と30°のアンギュルタイプのがあり、また、インデックス付きとインデックスなしのアバットメントがあります。それぞれ歯肉高さに合わせた異なった高さのアバットメントをラインアップしておりますので、さまざまな臨床ケースに対応できます。3.6, 4.2, 4.8のオッセオスピードEVと4.2, 4.8のオッセオスピードプロファイルEVに装着可能です。



SmartFix® コンセプト

マルチベースアバットメントEV, ストレート/アングルド

チタン合金製 (2),

PEEKプラスチック製 (10) ホルダー付き, 滅菌済み, 再使用禁止



- 複数歯のスクリュー固定式補綴のみ対応
- トップコーン部の角度 (21°) によりインプラントが平行でない状況でも最大42°までブリッジ装着可能
- すべてのプラットフォームで同じ補綴接合デザイン
- プラスチック製のホルダーにアバットメントが装着されデリバリーされるためアバットメントの装着が簡便

マルチベースアバットメントEV, ストレート

- 1ピースアバットメント

-  Index free アバットメントは任意の回転位置に固定されます。
- ストレートのホルダーには8つのマーキングがされています。
- 装着もしくは撤去には、マルチベースドライバーEVが必要です。

マルチベースアバットメントEV, 17°/30°

- 3つのパーツからなるアバットメントボディ、分離したアバットメントヘッドとアバットメントに装着されたアバットメントスクリュー
-  6ポジション オッセオスピードプロファイルEVには使用不可。
-  Index free アバットメントは任意の回転位置に固定されます。
- アバットメントヘッド部はプラスチックホルダーに予め装着されています。
- 17°用のホルダーには4つのマーキングがされています。
- 30°用のホルダーには6つのマーキングがされています。
- アバットメントスクリュー装着にはヘックスドライバーEVが必要です。アバットメントボディにアバットメントヘッドを締め付けるにはマルチベースドライバーEVが必要になります。



* アストラテックインプラントEV
プロファイルに使用可能 Profile

3.6 マルチベース アバットメントEV



A - 垂直高さmm	1.5	2.5	3.5
商品コード	26159	26160	26161
価格	18,000	18,000	18,000

3.6 マルチベース アバットメントEV 17°



A - 垂直高さmm	1.5	2.5	1.5	2.5
B - 垂直高さmm	3	4	3	4
商品コード	26162	26163	26166	26167
価格	24,500	24,500	24,500	24,500

3.6 マルチベース アバットメントEV 30°



A - 垂直高さmm	1.5	2.5	1.5	2.5
B - 垂直高さmm	4	5	4	5
商品コード	26164	26165	26168	26169
価格	24,500	24,500	24,500	24,500

4.2 マルチベース アバットメントEV



A - 垂直高さmm	1.5	2.5	3.5
商品コード	26170*	26171*	26172*
価格	18,000	18,000	18,000

4.2 マルチベース アバットメントEV 17°



A - 垂直高さmm	1.5	2.5	1.5	2.5
B - 垂直高さmm	3	4	3	4
商品コード	26173	26174	26177*	26178*
価格	24,500	24,500	24,500	24,500

4.2 マルチベース アバットメントEV 30°



A - 垂直高さmm	1.5	2.5	1.5	2.5
B - 垂直高さmm	4	5	4	5
商品コード	26175	26176	26179*	26180*
価格	24,500	24,500	24,500	24,500

4.8 マルチベース
アバットメントEV



A - 垂直高さmm	1.5	2.5	3.5
商品コード	26181*	26182*	26183*
価格	18,000	18,000	18,000

4.8 マルチベース
アバットメントEV 17°



A - 垂直高さmm	1.5	2.5	1.5	2.5
B - 垂直高さmm	3	4	3	4
商品コード	26184	26185	26188*	26189*
価格	24,500	24,500	24,500	24,500

4.8 マルチベース
アバットメントEV 30°



A - 垂直高さmm	1.5	2.5	1.5	2.5
B - 垂直高さmm	4	5	4	5
商品コード	26186	26187	26190*	26191*
価格	24,500	24,500	24,500	24,500

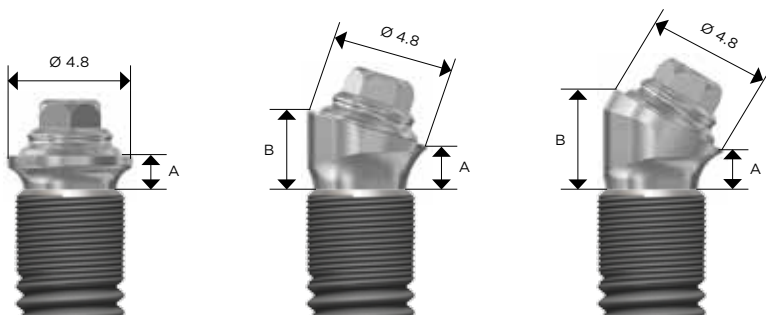

マルチベースドライバーEV



全長 mm	19
商品コード	26204
価格	7,000

マルチベースドライバー EV

ステンレス製(6)、未滅菌

- マルチベースアバットメントEVの装着および除去用。
- アバットメント除去する場合は、トルク伝達をサポートできるサージカルドライバーハンドルをご使用ください。

スペアパーツ

マルチベースEV
アバットメントヘッド
(ホルダー付)



商品コード	26192
価格	12,800

マルチベースEVアバットメントヘッド
(ホルダー付)

チタン合金製(2)、PEEKプラスチック(10)、ホルダー付き、滅菌済み

- アバットメントヘッドはホルダーに装着されています。
- マルチベースアバットメントEV 17°と30°両方に使用可能です。

補綴用コンポーネントは、グループやマーキングによってアストラテックインプラントシステムの類似する他の補綴用コンポーネントと区別しています。

マルチベースEVヒールキャップ

チタン合金製 (2)、滅菌済み、1ピース、再使用禁止

- 直径がマーキング
識別のためレーザーリング付き

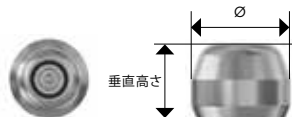

マルチベースEV ヒールキャップ



Ø mm	5.4
垂直高さ mm	4
商品コード	26193
価格	3,700

マルチベースEVピックアップ、 トランスファー

ステンレス製, 未滅菌

- ピックアップ 2ピース、連結のためのグルーブ付き
- トランスファー 2ピース
- 識別のためのグルーブ付き

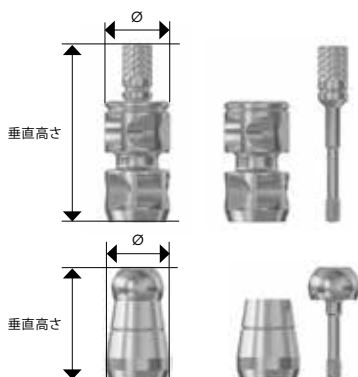

マルチベースEV

ピックアップ

トランスファー



Ø mm	5.5	5.5
垂直高さ mm	15	9.5
商品コード	26195	26194
価格	4,600	6,400

マルチベースEVレプリカ

ステンレス製 (6)、未滅菌、1ピース、再使用禁止

- 識別のためのグルーブ付き

マルチベースEVテンポラリー シリンダー

チタン合金製 (2)、未滅菌、再使用禁止

- 識別のためのグルーブ付き

マルチベースEVバーンアウトシリンダー

PMMA バーンアウトプラスチック (11)、未滅菌

- 識別のためのグルーブ付き

注意：ブリッジスクリューは別途オーダーが必要

マルチベースEV

レプリカ

テンポラリー シリンダー

バーンアウト シリンダー



Ø mm	-	5.0	4.8
垂直高さ mm	-	12	10
商品コード	26201	26202	26203
価格	3,300	5,900	3,200

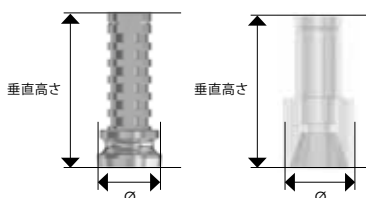

マルチベースEV
ブリッジスクリュー



マルチベースEV
ラボブリッジスクリュー
(4個入)



	M1.4	M1.4
スクリューヘッド高さmm	1.65	1.65
スクリューヘッドØ mm	2.1	2.1
商品コード	26196	26200*
価格	3,200	6,100

マルチベースEVブリッジスクリュー

チタン合金製 (2)、未滅菌、再使用禁止

- 識別のためのグループ付き
- M1.4, 陽極酸化処理 (ライトブルー)

マルチベースEVラボブリッジスクリュー

チタン合金製 (2)、未滅菌、4個入

- 識別のためのグループ付き

マルチベースEV
ラボアバットメントピン



長さmm	14	18	22
商品コード	26197	26198	26199
価格	3,200	3,200	3,200

マルチベースEVラボアバットメントピン

ステンレス製 (6)、未滅菌

- 識別のためのグループ付き

スマートフィックス
ガイド



商品コード	26205
価格	32,000

スマートフィックスガイド

ステンレス製 (6)、未滅菌

- 3ピース
- 正確な角度でドリリングするためのガイドとして使用

アタッチメント固定式補綴物

ロケーターアバットメントEV

チタン合金製(2)、窒化チタンコーティング(8)、未滅菌

- ロケーター用コアツールが必要。
-  Index free アバットメントは任意の回転位置に固定されます。

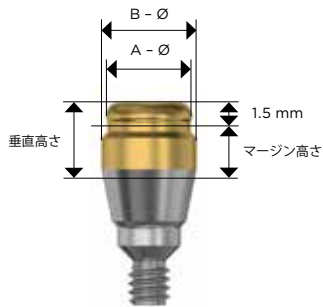

3.6 ロケーターアバットメントEV 3.6



A - Ø mm	3.85	3.85	3.85	3.85	3.85
B - Ø mm	3.7	3.7	3.7	3.7	3.7
高さ mm	1	2	3	4	5
商品コード	25657	25658	25659	25660	25661
価格	18,000	18,000	18,000	18,000	18,000

4.2 ロケーターアバットメントEV 4.2



A - Ø mm	3.85	3.85	3.85	3.85	3.85
B - Ø mm	3.7	3.7	3.7	3.7	3.7
高さ mm	1	2	3	4	5
商品コード	25662*	25663*	25664*	25665*	25666*
価格	18,000	18,000	18,000	18,000	18,000

4.8 ロケーターアバットメントEV 4.8



A - Ø mm	3.85	3.85	3.85	3.85	3.85
B - Ø mm	4.3	4.3	4.3	4.3	4.3
高さ mm	1	2	3	4	5
商品コード	25667*	25668*	25669*	25670*	25671*
価格	18,000	18,000	18,000	18,000	18,000



* アストラテックインプラントEV
プロフィールに使用可能

アバットメントピックアップ

アルミニウム製 (7)、未滅菌、再使用禁止
4個入
クローズドトレー法

アバットメントレプリカ

アルミニウム製 (7)、未滅菌、再使用禁止
4個入

ロケーターコアツール

ステンレス製 (6)、未滅菌

アバットメントを手指で装着するためのプラスチックホルダースリーブが付属しています。

ロケーター アバットメント
ピックアップ アバットメント アバットメント アバットメント コアツール
(4個入) レプリカ ドライバー EV

クローズドトレー法



全長 mm			23	
商品コード	24484	24485	25766	24482
価格	8,400	8,400	7,000	9,900

ロケータープロセッシングキット(2セット入)



商品コード	24483
価格	7,900

ロケータープロセッシングキット
2セット入、再使用禁止

ロケーターインサート
メール (4個入)



グラム (g)	680	1361	2268
維持力 (kg)	0.7	1.4	2.3
商品コード	24488	24487	24486
価格	2,900	2,900	2,900

ロケーターインサート — メール
ナイロン製 (16)、未滅菌、再使用禁止、4個入
クリア、ピンク、ブルーのインサートリテンションパ
ーツは、1本のインプラントが最大10°、2本のイン
プラント間は最大20°の角度まで対応。

ロケーターインサート
メール (4個入)
エクステンドレンジ



グラム (g)	0	226-680	907	1361-1814
維持力 (kg)	0	0.5	0.9	1.8
商品コード	25679	24492	25843	24489
価格	2,900	2,900	2,900	2,900

ロケーターインサート—メール エクステンド
レンジ
ナイロン製 (16)、未滅菌、再使用禁止、4個入
グレー、レッド、オレンジ、グリーンのインサートリ
テンションパーツは、1本のインプラントが最大10
~20°、2本のインプラント間は最大40°の角
度まで対応。
グレーのインサートは、長期的な治療の場合にア
バットメントを保護する目的で暫間的に使用する
こともできます。

3.6 ボールアバットメントEV 3.6

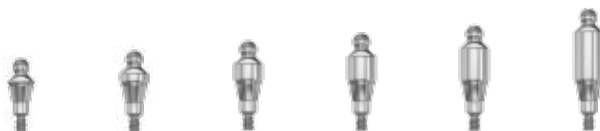

A/B Ø mm	3.6	3.6	3.6	3.6	3.6	3.6
高さ mm	1	2	3	4	5	7
垂直高さ mm	3.9	4.9	5.9	6.9	7.9	9.9
商品コード	25684	25685	25686	25687	25688	25689
価格	17,500	17,500	17,500	17,500	17,500	17,500

ボールアバットメントEV

チタン合金製 (2)、滅菌済み、再使用禁止

- ボールの直径は 2.25 mm。
- Index freeアバットメントは任意の回
転位置に固定されます。

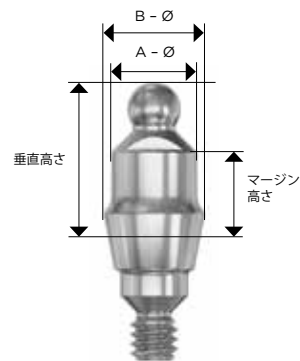

4.2 ボールアバットメントEV 4.2

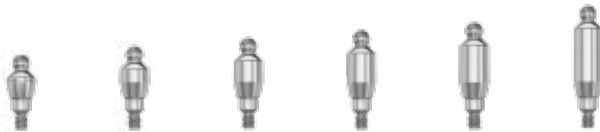

A/B Ø mm	3.6	3.6	3.6	3.6	3.6	3.6
高さ mm	1	2	3	4	5	7
垂直高さ mm	3.9	4.9	5.9	6.9	7.9	9.9
商品コード	25690*	25691*	25692*	25693*	25694*	25695*
価格	17,500	17,500	17,500	17,500	17,500	17,500



* アストラテックインプラントEV
プロファイルに使用可能

4.8 ボールアバットメントEV 4.8



* アストラテックインプラントEV
プロファイルに使用可能

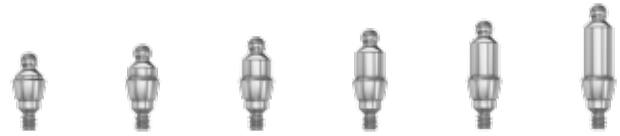

A Ø mm	3.6	3.6	3.6	3.6	3.6	3.6
B Ø mm	4.3	4.3	4.3	4.3	4.3	4.3
高さ mm	1	2	3	4	5	7
垂直高さ mm	3.9	4.9	5.9	6.9	7.9	9.9
商品コード	25696*	25697*	25698*	25699*	25700*	25701*
価格	17,500	17,500	17,500	17,500	17,500	17,500

ボールアバットメントEVレプリカ
ステンレス製 (6)、未滅菌、再使用禁止

ボールアバットメントドライバーEV
ステンレス製 (6)、未滅菌、再使用禁止
アバットメントの装着と除去時はボールアバットメントドライバーEVが必要。

ボールアバットメントEVレプリカ



商品コード	25826
価格	3,700

ボールアバットメントドライバーEV



全長	22.7
商品コード	25768
価格	9,600

ダルボプラスフィメールパートベーシック
同梱物:

- ダルボプラス アタッチメント
チタン製 (2)、未滅菌、再使用禁止
- ラメラリテンションインサート E
金合金 (4)、未滅菌、再使用禁止
- デュープリケーション エイド
PCプラスチック (12)、未滅菌、再使用禁止

スクレュードライバー/アクチベーター
ステンレス製 (6)、未滅菌
ボールアバットメントに使用します。

ダルボプラス

フィメールパートベーシック



ラメラリテンションインサート E



デュープリケーションエイド



スクレュードライバー/アクチベーター



商品コード	25834	25844	25827	25835
価格	11,500	6,400	1,600	3,300

OD シリンダーユニEV

金合金 (4)、未滅菌、再使用禁止
パーソリューション用のユニアバットメントEVに使用。

- 市場のほとんどのパーシステムに適合。

ODシリンダー ユニ EV



商品コード	25638
価格	9,600

Acuris™ - コノメトリックコンセプト

Acurisは、修復後に術者によって取り外しが可能な単独歯インプラント補綴修復です。摩擦による固定は、セメント固定式の補綴物のように審美性を保った可撤性の補綴物で、粘膜下への残留セメントのリスクもありません。

Acuris™ の特長

- 使いやすく作業時間の短縮につながる単独歯インプラント修復用ソリューション
- 固定性でありながら、術者による取り外しが可能
- セメントフリーの固定
- スクリューアクセルホールのない補綴物
- 修復を簡素化することによりチェアタイムを短縮



使用可能なインプラントラインアップ

アストラテックインプラントEV

アストラテックインプラントEVは、スペースおよび骨量が限られた状況など、どのような症例にも適応できるようにさまざまな形状、直径や長さをご利用いただけます。

各インプラントアバットメントの接合部のサイズには、システムを通じて一貫して使用される特定のカラーコードが割り当てられ、色で識別できるようになっています。

以下のアストラテックインプラントEVがコノメトリックコンセプトのに使用可能です。

- アストラテックインプラントEV ストレートタイプ
直径: 3.6 Sと 4.2 S 長さ: 6 mm - 17 mm
- アストラテックインプラントEV コニカルタイプ
直径: 4.2 C 長さ: 8 mm - 17 mm



Ø 3.6

Ø 4.2

3.6

4.2

コノメトリック アバットメント

3.6 コノメトリック アバットメント EV 0° Ø 3.3



Ø mm	3.3	3.3	3.3
A - 垂直高さ mm	1	2	3
商品コード	26115	26116	26117
価 格	26,500	26,500	26,500

コノメトリック アバットメント EV, ストレート/アングルド

チタン合金製, 滅菌済み

- 単独歯修復のみに対応
- アバットメントは2種類の径があります。コンポーネントはそれぞれの径に合う物を使用できます。

ストレートタイプ Ø 3.3 mmは、ワンピースタイプのアバットメントです。

3.6 コノメトリック アバットメント EV 0° Ø 4.5



Ø mm	4.5	4.5	4.5
A - 垂直高さ mm	1	2	3
商品コード	26121	26122	26123
価 格	26,500	26,500	26,500

3.6 コノメトリック アバットメント EV 15° Ø 4.5



Ø mm	4.5	4.5	4.5
A - 垂直高さ mm	1	2	3
B - 垂直高さ mm	2.1	3.1	4.1
商品コード	26127	26128	26129
価 格	26,500	26,500	26,500

4.2 コノメトリック アバットメント EV 0° Ø 4.5



Ø mm	4.5	4.5	4.5
A - 垂直高さ mm	1	2	3
商品コード	26124	26125	26126
価 格	26,500	26,500	26,500

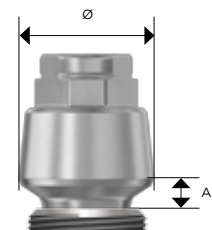

4.2 コノメトリック アバットメント EV 15° Ø 4.5



Ø mm	4.5	4.5	4.5
A - 垂直高さ mm	1	2	3
B - 垂直高さ mm	2.1	3.1	4.1
商品コード	26130	26131	26132
価 格	26,500	26,500	26,500

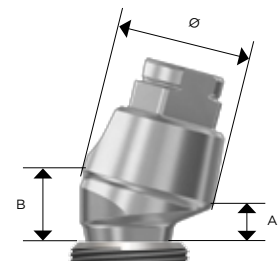

補綴用インスツルメント

コノメトリック アバットメントドライバー

ステンレス製, 未滅菌

- ワンピースアバットメント用

コノメトリック アバットメントドライバー



Ø mm	3.3	3.3
長さ mm	25	20
商品コード	3107 2909	3107 2910
価 格	17,000	17,000

トルクレンチ EV

ステンレス製, 未滅菌

- ワンピースアバットメント装着の場合は、補綴用ドライバーハンドルにコノメトリックドライバーハンドルを取り付けて使用します。
- ツーピースアバットメントの場合は、補綴用ドライバーにヘックスドライバーを取り付けて使用します。

トルクレンチ EV



商品コード	25774
価 格	37,300

トルクレンチEV 補綴用ドライバーハンド

ステンレス製, 未滅菌

トルクレンチEV 補綴用ドライバー ハンドル

ロー



商品コード	25776	25777
価 格	7,500	7,500

コノメトリック テンポラリーキャップ インサージョンツール

ステンレス製, 未滅菌

- テンポラリーキャップをアバットメントに運び、装着するための器具です。
- 識別のために、Ø 3.3用インサージョンツールにはグループが一つ、Ø 4.5用には、グループが二つ付いています。

コノメトリック テンポラリーキャップ インサージョンツール



Ø mm	3.3	4.5
長さ mm	24.5	24.5
商品コード	3103 3636	3103 3637
価 格	17,000	17,000

コノメトリック フィクセーションツール

ステンレス製, 未滅菌

- 衝撃と圧力の組み合わせにより、ファイナルクラウンを装着したファイナルキャップを摩擦によりアバットメントに保持します。

コノメトリックフィクセーションツール



商品コード	3107 2911
価 格	37,000

補綴用インスツルメントとコンポーネント

コノメトリック フィクセーションツール チップ



	コンベックス (5個入)	U-シェイプ (5個入)	コンケイブ (5個入)
長さ mm	11	9.5	10.5
推奨使用部位	小白歯/白歯	切歯	犬歯/小白歯
商品コード	3107 2906	3107 2907	3107 2908
価 格	9,600	9,600	9,600

コノメトリック フィクセーションツール

PEEKプラスチック, 未滅菌, 再使用禁止

- チップはコノメトリックフィクセーションツール用です。

コノメトリック ヒーリングキャップ



アバットメントサイズ Ø mm	3.3	3.3	4.5
Ø mm	4.8	6.0	6.0
長さ mm	5.3	5.3	5.3
商品コード	3107 2101	3107 2102	3107 2103
価 格	3,700	3,700	3,700

コノメトリック ヒーリングキャップ

PEEKプラスチック, 未滅菌, 再使用禁止

- テンポラリークラウンによる修復を行わない場合は、ヒーリングキャップを装着してアバットメントを保護します。

- 最大6か月間使用可能

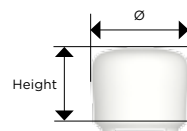

コノメトリック インプレッションキャップ



アバットメントサイズ Ø mm	3.3	4.5
Ø mm	5.4	5.4
長さ mm	8.3	8.3
商品コード	3107 2001	3107 2002
価 格	3,800	3,800

コノメトリック インプレッションキャップ

PEEKプラスチック, 未滅菌, 再使用禁止

- アバットメント位置をキャプチャするために使用します。

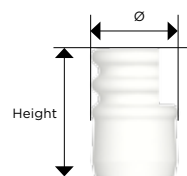

コノメトリック テンポラリーキャップ



アバットメントサイズ Ø mm	3.3	4.5
Ø mm	4.6	5.8
長さ mm	5	5.3
商品コード	3107 2112	3107 2114
価 格	5,300	5,300

コノメトリック テンポラリーキャップ

キャップØ 3.3/4.6: チタン合金製/PEEKプラスチック, 未滅菌, 再使用禁止

キャップØ 4.5/5.8: PEEKプラスチック, 未滅菌, 再使用禁止

- キャップはテンポラリークラウン用に使用します。

- 最大6か月間使用可能

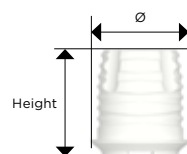

ラボ用コンポーネント

コノメトリック アナログ

ステンレス製, 未滅菌, 再使用禁止

- アバットメントに対応し、作業模型に使用します。

コノメトリック アナログ



アバットメントサイズ Ø mm	3.3	4.5
垂直高さ mm	20	20
商品コード	3104 7210	3107 2020
価 格	5,700	5,700

コノメトリック ラボキャップ

チタン合金製, 未滅菌, 再使用禁止

- 歯科技工士がクラウンを製作する際に使用します。

コノメトリック ラボキャップ



アバットメントサイズ Ø mm	3.3	4.5
Ø mm	4.6	5.8
垂直高さ mm	5	5
商品コード	3107 2121	3107 2123
価 格	4,800	4,800

コノメトリック ファイナルキャップ

チタン製グレード4, 窒化チタンコーティング, 未滅菌, 再使用禁止

- 最終のクラウンは、このキャップにセメント固定されます。

コノメトリック ファイナルキャップ



アバットメントサイズ Ø mm	3.3	4.5
Ø mm	4.6	5.8
垂直高さ mm	5	5
商品コード	3107 2301	3107 2303
価 格	5,900	5,900

インスツルメント

使いやすいトレーのラインアップ — さまざまな臨床のニーズに対応

柔軟なトレーのデザインには交換可能なオーバーレイが含まれており、さまざまな臨床のニーズに合わせてことができます。オーバーレイのレイアウトは直観的で、術中のユーザーをサポートします。ウォッシュトレーは、外科用インスツルメントのウォッシャー・ディスインフェクター用で、院内作業の時間短縮とコスト効率を求める大規模な診療所や病院に最適です。



スモールトレーEV

スモールトレーEVは柔軟性に優れた小型の便利なトレーで、補綴処置や外科処置に応用しやすくなっています。また、保管用のオプションもあります。



優れたカutting特性を持つドリル

ドリルは単回使用ドリルとしてもお使いいただけるよう滅菌済みパッケージです。直径以外にも、すべてのドリルシャフトには、識別と参照が容易になるようにカラーコード化されており、数字と文字でマーキングされています。



多様なトルクレンチのデザイン

取り扱いと洗浄が容易になるようデザインされており、複数のパーツで構成されています。多様な外科処置や補綴のニーズに対応した交換可能なドライバーハンドル。



扱いやすいようにデザインされた
使いやすいパッケージ

トレー

1 サージカルトレー — 交換可能なオーバーレイ

PPSUプラスチック (14)、シリコン (15)ホルダー付き

- トレーのデザインには交換可能なオーバーレイが含まれており、さまざまな臨床のニーズに対応。
- カラーコードと直観的なレイアウト。
- プラスチック、シリコンホルダー、未滅菌。

オーバーレイ1

- 最も一般的に使用するインプラント用に配置されたレイアウト。

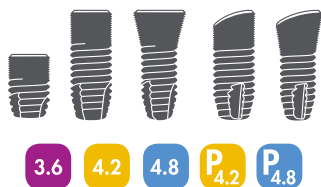

オーバーレイ2

- ストレートインプラントとコニカルインプラントのすべての直径を網羅したデザイン。

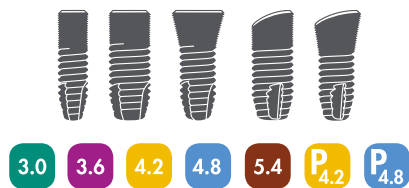

オーバーレイ3

- ショートインプラントを含む、インプラントのフルラインアップに対応。

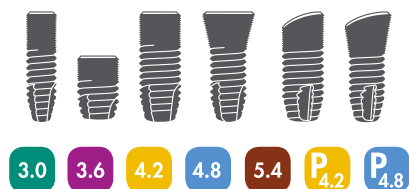

ラージトレーEV (オーバーレイ1 装着時)



実寸 mm	Length 290	Width 178	Height 54
商品コード	25769		
価格	105,000		

オーバーレイ2



オーバーレイ3



	オーバーレイ1	オーバーレイ2	オーバーレイ3
商品コード	25721	25722	25723
価格	13,800	13,800	13,800



スマートトレイEV (オーバーレイ付) 補綴用

商品コード	25982*
価格	52,200

スマートトレイEV (オーバーレイ付) 外科用

商品コード	25983*
価格	52,200

スマートトレイEV (オーバーレイ付) 保管用

商品コード	25984*
価格	52,200



スマートトレイEV、オーバーレイなし

実寸 mm	Length 160	Width 95	Height 46
商品コード	25770		
価格	45,800		

スマートトレイEV

PPSUプラスチック (14)、シリコン (15)ホルダー付き

スマートトレイEVは柔軟性に優れた小型の便利なトレイで、補綴処置や外科処置に応用しやすくなっています。また、保管用のオプションもあります。

補綴用

- 効率の良いワークフローのための利便性の高いインスツルメントの保管用。
- 単一のシンプルなオーバーレイにより、セメント固定、スクリュー固定、アタッチメント固定など、あらゆる補綴処置に対応。

外科用

- 多種多様なオーバーレイの配置により、各処置のワークフローに対応。
- 選択した診療に簡単に応用できるため、必要なインスツルメントのみを手元に用意し、不要な洗浄や滅菌の手間を解消。
- 単歯の処置に最適。

保管用

- 使用頻度の低いドリルやインスツルメントの柔軟な保管用オプションにより、不要な消耗を防止。
- ラージトレイEVの追加ソリューションまたは補完オプションとして。

スマートトレイEV、オーバーレイ付

PPSUプラスチック (14)、シリコン (15)ホルダー付き

- トレーのデザインには3つの交換可能なオーバーレイが含まれており、さまざまな臨床のニーズに対応。
- プラスチック、シリコンホルダー、未滅菌。

補綴用オーバーレイ



外科用オーバーレイ



保管用オーバーレイ

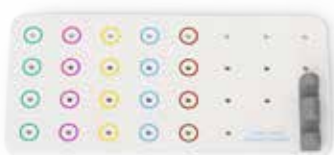

オーバーレイ	補綴用	外科用	保管用
商品コード	25724*	25725*	25845*
価格	12,800	12,800	12,800

* インスツルメントは含まれておりません

外科用インスツルメント

スモールトレイ EVと オーバーレイボーンリーマー

PPSUプラスチック (14)、シリコン (15)ホルダー付き



スモールトレイEV オーバーレイ ボーンリーマー用

実寸 mm	Length 160	Width 95	Height 46
商品コード	26218*		
価格	52,200		

オーバーレイ ボーンリーマー用

商品コード	26217*
価格	12,800

*インスツルメントは含まれておりません

ボーンリーマー EV

ステンレス製 (6)、未滅菌

- ボーンリーマーとボーンリーマーガイドは、3.0から5.4までのインプラントに装着できるほとんどのアパットメントサイズおよびデザインに対応しています。
- レーザーエッチングされた深度マーキング
- 直径のマーキング
- 適切なアパットメントを装着する際に妨げとなる過剰な皮質骨を取り除くために使用
- 最大回転数100rpm

ボーンリーマーEV



Ø mm	4.0	4.6	5.2	5.8	6.4	7.0
全長 mm	26	26	26	26	26	26
商品コード	26206	26207	26208	26209	26210	26211
価格	6,400	6,400	6,400	6,400	6,400	6,400

ボーンリーマーガイドEV

ステンレス製 (6)、未滅菌

- ボーンリーマー EV のガイドとして使用

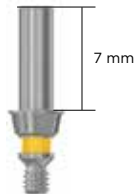

ボーンリーマー ガイドEV

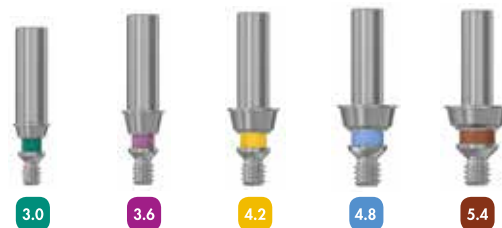

商品コード	26212	26213	26214	26215	26216
価格	4,600	4,600	4,600	4,600	4,600

スマートフィックスガイド

ステンレス製 (6)、未滅菌

- 3ピース
- 正確な角度でドリリングするためのガイドとして使用

スマートフィックス ガイド



商品コード	26205
価格	32,000

ウォッシュトレイ

ウォッシュトレイ EV

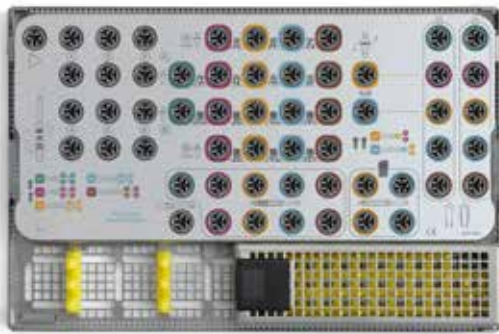

実寸 mm	長さ	奥行	高さ
	275	176	64
商品コード	3107 1000		
価格	105,000		

EV-GS ウォッシュトレイ

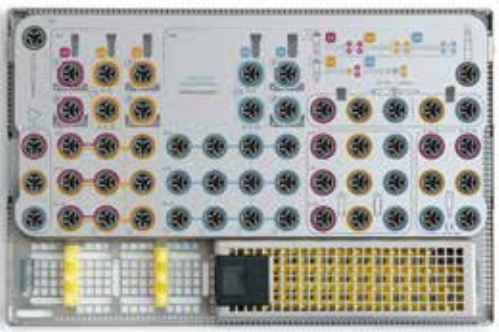

実寸 mm	長さ	奥行	高さ
	275	176	64
商品コード	3107 1020		
価格	105,000		

ウォッシュトレイ

- 1つのトレイで機械による洗浄・消毒・滅菌のあらゆる段階に対応:時間短縮とコスト効率が向上。
- チェアサイドに始まり、機械による洗浄・消毒・滅菌のあらゆる段階を経てチェアサイドに戻るまで、インスツルメントを一貫して固定および編成。
- シンプル、手軽、かつ安全に取り扱える滅菌容器は別途オーダーが必要。

注意:オーバーレイはウォッシュトレイと切り離してから洗浄し、滅菌前に再度組み立てる必要があります。「デンツプライインプラントの滅菌手順およびインスツルメントのお手入れ」をご参照ください。

ウォッシュトレイEV

- インスツルメントホルダー、オーバーレイおよびガイドが付いたメタルトレイが付属しています。
- 可撤式のオーバーレイのレイアウトは、従来のプラスチックサージカルトレイのオーバーレイ3とよく似ています。

材質

トレイ: ステンレス製 (6)

オーバーレイ: アルミニウム製 (7)

黄色い部分: シリコン製 (15)

ホルダー: PEEK プラスチック製 (10) メタルスプリング付き

予備部品	商品コード	価格
ウォッシュトレイ オーバーレイ EV、アルミニウム製	3107 1001	13,800
インスツルメントホルダー f ISOシャンク、PEEKプラスチック製メタルスプリング付き	3107 1004	10,400
インスツルメントホルダー f ラチェットイン、シリコン	3107 1006	10,400

EV-GS ウォッシュトレイ

- インスツルメントホルダー、オーバーレイおよびガイドが付いたメタルトレイが付属しています。
- 可撤式のオーバーレイのレイアウトは、従来のプラスチックサージカルトレイのプロラインオーバーレイとよく似ています。

材質

オーバーレイ: アルミニウム製 (7)

黄色い部分: シリコン製 (15)

ホルダー: PEEK プラスチック製 (10) メタルスプリング付き

予備部品	商品コード	価格
EV-GS ウォッシュトレイ オーバーレイ、アルミニウム製	3107 1021	13,800
インスツルメントホルダー f ISOシャンク、PEEKプラスチック製メタルスプリング付き	3107 1004	10,400
インスツルメントホルダーミディアム、PEEKプラスチック製メタルスプリング付き	3107 1005	10,400
インスツルメントホルダー f ラチェットイン、シリコン	3107 1006	10,400
ウォッシュトレイ厳禁用コンテナフィルター (2枚入)	3107 1003	10,200

ドリル

ステンレス製 (6)、滅菌済み

- 滅菌済み。
- 再使用禁止のプレジジョンドリルEV以外は、再使用可能。

注意:プレジジョンドリルEVは極めて鋭利なため、パッケージから取り出した後は決して素手で取り扱わないでください。

ガイドドリルEV



プレジジョンドリルEV



Ø mm	非該当	非該当
商品コード	25160	25161
価格	1,500	7,800

海綿骨の形成

ステンレス製 (6)、窒化チタンコーティング (8)、滅菌済み

- レーザーエッチングされたデプスインジケーションライン。
- 滅菌済み。
- 再使用可。
- ドリル径と対応する数字/文字のマーキング。
- 海綿骨形成用ドリルのカラーコードはホワイト (1) - (6)。



ツイストドリルEV、6-13 mm ショート

(1)



Ø mm	1.9
商品コード	25163
価格	7,800

ステップドリルEV、6-13 mm ショート

(2)

(3)

(4)

(5)

(6)



Ø mm	1.9/2.5	2.5/3.1	3.1/3.7	3.7/4.3	4.3/4.9
商品コード	25165	25169	25173	25177	25181
価格	7,800	7,800	7,800	7,800	7,800

埋入深度

埋入深度は、ドリル先端の最も幅広い部分からインジケーションラインまでを測定します。

ドリル先端尖形部の深度は、ドリルの直径に関係なく最大1.0 mm です。

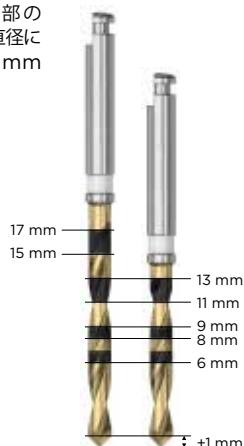

ツイストドリル EV、6-17 mm ロング

(1)



Ø mm	1.9
商品コード	25162
価格	7,800

ステップドリル EV、6-17 mm ロング

(2)

(3)

(4)

(5)

(6)



Ø mm	1.9/2.5	2.5/3.1	3.1/3.7	3.7/4.3	4.3/4.9
商品コード	25164	25168	25172	25176	25180
価格	7,800	7,800	7,800	7,800	7,800

皮質骨の形成 — ストレートインプラント

A — コーティカルドリルEV

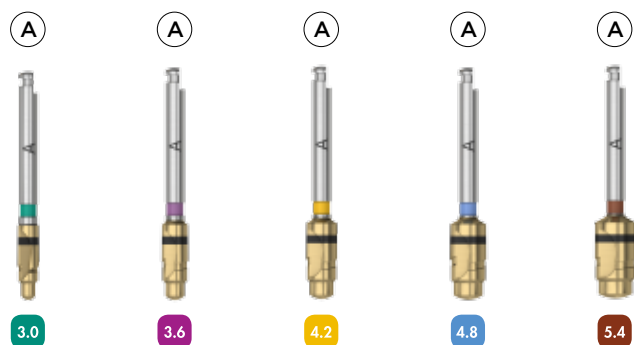

Ø mm	2.5/2.7	3.1/3.3	3.7/3.9	4.3/4.5	4.9/5.1
商品コード	25423	25488	25490	25492	25431
価格	7,800	7,800	7,800	7,800	7,800

皮質骨の形成 — ストレートインプラント

ステンレス製 (6)、窒化チタンコーティング (8)、滅菌済み

インプラント頸部辺縁骨への圧力を軽減するために必要な皮質骨の形成に使用します。

- 皮質骨形成用ドリルは、インプラント—アパットメントの装着部に応じてカラーコード化。
- 再使用可。
- カラーコード:インプラントのサイズに対応。
- マーキング:直径およびドリルの名称。
- (A) — 薄い皮質骨 < 2 mm
- (B) — 厚い皮質骨 ≥ 2 mm
- 長さ: 1種類のみ。

注意: 6 mm インプラント専用のコーティカルドリルは別途準備されています。

B — コーティカルドリルEV

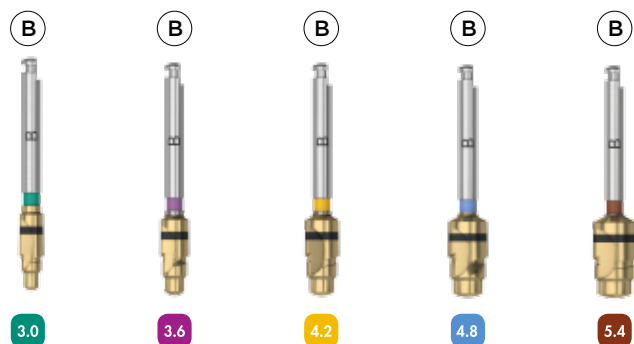

Ø mm	2.5/3.0	3.1/3.6	3.7/4.2	4.3/4.8	4.9/5.4
商品コード	25193	25195	25197	25199	25201
価格	7,800	7,800	7,800	7,800	7,800

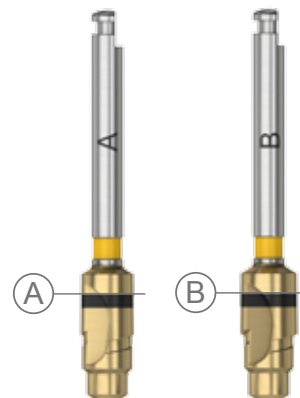

A 6mm — コーティカルドリルEV



Ø mm		3.1/3.3	3.7/3.9	4.3/4.5	4.9/5.1
商品コード		25487	25412	25420	25422
価格		7,800	7,800	7,800	7,800

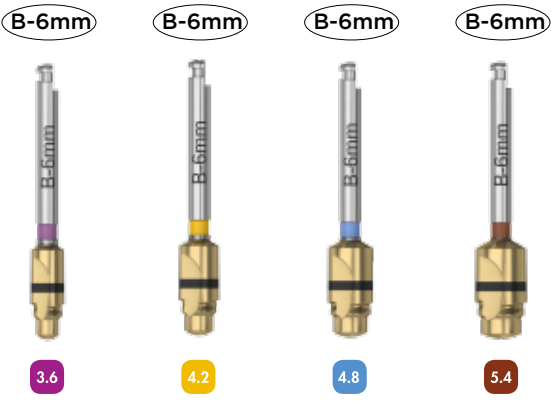

B 6mm — コーティカルドリルEV

	3.6	4.2	4.8	5.4
Ø mm	3.1/3.6	3.7/4.2	4.3/4.8	4.9/5.4
商品コード	25411	25419	25421	25424
価格	7,800	7,800	7,800	7,800

皮質骨の形成 — コニカルインプラント

皮質骨の形成

— コニカルインプラント

ステンレス製 (6)、窒化チタンコーティング (8)、滅菌済み

インプラント頸部辺縁骨への圧力を軽減するために必要な皮質骨の形成に使用します。

インジケーションラインの根尖側のラインは、埋入窩に対してインプラントが適合する必要な最低深度を示します。

Ⓐ 皮質骨が薄い場合、デプスインジケーションラインのドリル先端方向のラインまでドリルします。

Ⓑ 皮質骨が厚い場合、デプスインジケーションラインの深度いっぱいまでドリルします。

インプラント全体にかけて十分な深度を形成してください。

- 再使用可。
- カラーコード:インプラントに対応。
- マーキング:直径およびドリルの名称。
- 長さ: 1 種類のみ。

A/B — コニカルドリルEV



	4.2	4.8
Ø mm	3.1/4.2	3.7/4.8
商品コード	25188	25190
価格	7,800	7,800

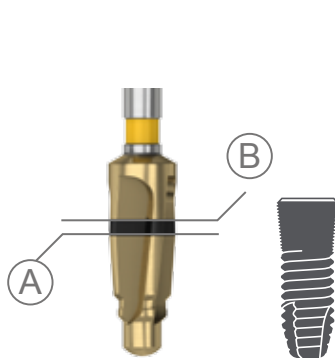

追加の海綿骨形成

V ツイスト
ドリルEV、
6-13 mm
ショート



Ø mm	2.5	3.1	3.7	4.3	4.9
商品コード	25985	25986	25987	25988	25989
価格	7,800	7,800	7,800	7,800	7,800

V ツイスト
ドリルEV、
6-17 mm
ロング



Ø mm	2.5	3.1	3.7	4.3	4.9
商品コード	25780	25781	25782	25783	25784
価格	7,800	7,800	7,800	7,800	7,800

X ステップ
ドリルEV、
6-13 mm
ショート



Ø mm	2.5/2.85	3.1/3.45	3.7/4.05	4.3/4.65	4.9/5.25
商品コード	25482	25483	25484	25485	25486
価格	7,800	7,800	7,800	7,800	7,800

X ステップ
ドリルEV、
6-17 mm
ロング



Ø mm	2.5/2.85	3.1/3.45	3.7/4.05	4.3/4.65	4.9/5.25
商品コード	25990	25991	25992	25993	25994
価格	7,800	7,800	7,800	7,800	7,800

追加の海綿骨形成

V ツイストドリル —
根尖側部の追加形成

ステンレス製 (6)、窒化チタンコーティング
(8)、滅菌済み

辺縁皮質骨をコーティカルドリル (A)、(B) または
コニカルドリル (A/B) で拡大した後で、根尖側の骨
によるサポートを必要としない場合は、ドリル (V)
を使用して根尖側の骨によるサポートを軽減させ
ます。

■ カラーコード:インプラントに対応。

注意:コニカルインプラントの場合、このカラー
コードはインプラントポディー部の幅径に対応
しています。

■ マーキング:直径および (V)

■ 長さ: ショート (6~13 mm)
ロング (6~17 mm)

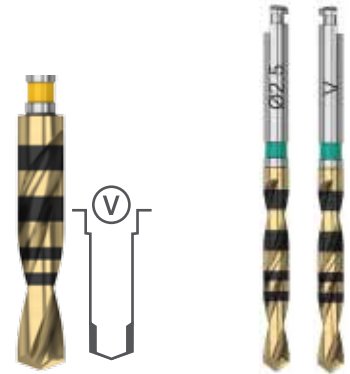

X ステップドリル —
全体にわたる追加形成

ステンレス製 (6)、窒化チタンコーティング
(8)、滅菌済み

辺縁皮質骨をコーティカルドリル (B) またはコ
ニカルドリル (A/B) で拡大した後で、下顎のように
骨質がより硬い場合は、(X)ドリルを使用して、根
尖側の骨によるサポートを軽減させ、埋入窩のポ
ディ部を拡大します。

■ カラーコード:インプラントに対応。

注意:コニカルインプラントの場合、このカラー
コードはインプラントポディー部の幅径に対応
しています。

■ マーキング:直径および (X)

■ 長さ: ショート (6~13 mm)
ロング (6~17 mm)

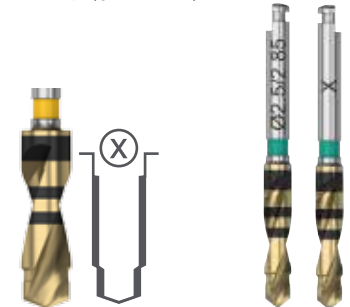

外科用インスツルメント

インプラントドライバー-EV

ステンレス製 (6)、未滅菌

- インプラントのピックアップおよび埋入用。
- 直径と長さのマーキング。
- 位置の確認を容易にするためのディンプル。

注意:コントラアングルまたはトルクレンチ EVサージカルドライバーハンドル用。

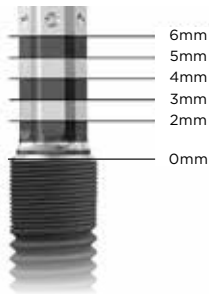

深度マーキングの基準点(0)は目的の骨レベル(ベベルの最下点)です。

インプラントドライバー-EV ショート

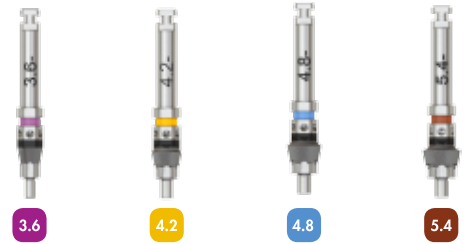

全長 mm		23.5	23.5	24	24
商品コード		25378	25380	25382	25384
価格		9,500	9,500	9,500	9,500

インプラントドライバー-EV ロング



全長 mm	33.5	33.5	34.0	34.0	34.0
商品コード	25377	25379	25381	25383	25385
価格	9,500	9,500	9,500	9,500	9,500

ディレクションインジケーター-EV

チタン合金製 (2)、未滅菌

- ドリル ① およびドリル ③ の後で使用。

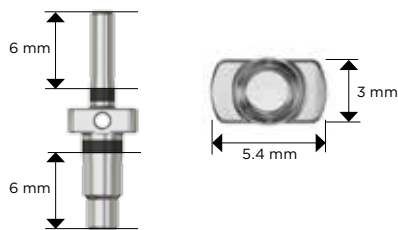

ディレクションインジケーター-EV

EV-GSインプラントドライバーエクステンダー

インプラントデプスゲージEV



商品コード	25765	26021	25710
価格	7,200	5,900	22,000

EV-GSインプラントドライバーエクステンダー

ステンレス製 (6)、未滅菌

注意:ドリルの延長用。

インプラントデプスゲージ EV

チタン合金製 (2)、未滅菌

- 片側はインプラントの長さ6~17 mmに対応。
- 片側は0~15 mm マーキングのプロープ。

ボールチタン製



商品コード	22137
価格	5,300

フォーセップス49

チタン製



長さ	94 mm
商品コード	22437
価格	10,700

トルクレンチEV



商品コード	25774	25775
価格	37,300	7,500

トルクレンチEV、
サージカルドライバー
ハンドル



トルクレンチEV

チタン合金 (2)およびステンレス製 (6)、未滅菌
サージカルドライバーハンドルEVとともに使用
インプラント埋入およびインプラント位置調節用

トルクレンチEV
サージカルドライバーハンドル
ステンレス製 (6)、未滅菌

ヘックスドライバー EV
マシーン

ショート



インターメディアイト



ロング



全長 mm	20	24	35
商品コード	25790	25727	25728
価格	7,200	7,200	7,200

ヘックスドライバーEV、マシーン

ステンレス製 (6)、未滅菌
コントラアングル、トルクレンチEVサージカルド
ライバーハンドルまたはトルクレンチEV補綴用ド
ライバーハンドルとともに使用します。

ヘックスドライバー EV
マニュアル

ショート



インターメディアイト



ロング



全長 mm	20	31	38
商品コード	25771	25772	25773
価格	11,000	11,000	11,000

ヘックスドライバーEVマニュアル

ステンレス製 (6)、未滅菌

粘膜用パンチ EV (5個入)



Ø	3.5	4	4.5	5	5.5	6.5
商品コード	25711	25712	25713	25714	25715	25731
価格	9,600	9,600	9,600	9,600	9,600	9,600

粘膜用パンチEV

ステンレス製 (6)、ABSプラスチック (17)、滅菌
済み、再使用禁止、5個入

ラジオグラフィック インプラントガイドEV



ドリルエクステンション



商品コード	25500	商品コード	22520
価格	2,000	価格	5,900

ラジオグラフィック インプラントガイドEV

PCプラスチック (12)、未滅菌

- インプラント治療計画用ツール
- レントゲン画像と共に使用
- 9枚のシートが1.0~1.8までの倍率に対応

ドリルエクステンション
ステンレス製 (6)、未滅菌

補綴用インスツルメント

ヘックドライバーEVマニュアル
ステンレス製 (6)、未滅菌

ヘックドライバー EV
マニュアル

ショート

インターメディアイト

ロング



全長 mm	20	31	38
商品コード	25771	25772	25773
価格	11,000	11,000	11,000

ヘックドライバーEV、マシーン
ステンレス製 (6)、未滅菌
コントラアングル、トルクレンチEVサージカルド
ライバーハンドルまたはトルクレンチEV補綴用ド
ライバーハンドルとともに使用します。

ヘックドライバー EV
マシーン

ショート

インターメディアイト

ロング



全長 mm	20	24	35
商品コード	25790	25727	25728
価格	7,200	7,200	7,200

マルチベースドライバーEV



全長 mm	19
商品コード	26204
価格	7,000

マルチベースドライバーEV

ステンレス製 (6)、未滅菌

- マルチベースアバットメントEVの装着および除去用。
- アバットメント除去する場合は、トルク伝達をサポートできるサージカルドライバーハンドルをご使用ください。

ダイレクトドライバー EV Ø3.3 - Ø4



全長 mm	26	21.5	23
商品コード	25764	25708	25766
価格	8,500	8,500	7,000

ユニアバットメント ドライバー EV



ロケータアバットメント ドライバー EV



ダイレクトアバットメントドライバーEV

ステンレス製 (6)、未滅菌

ダイレクトアバットメントEV Ø3.3とØ4の口腔内へのデリバリーと装着に必要

ユニアバットメントドライバーEV

ステンレス製 (6)、未滅菌

- ユニアバットメントEVの装着および除去用。
- 補綴用ドライバーハンドルおよびトルクレンチEVとともに使用。
- ユニアバットメントドライバーEVにはシャフト中央部にヘックスがついており、アバットメントの除去に使用可能。

ロケータドライバーEV

ステンレス製 (6)、未滅菌

ロケータアバットメントの埋入および取り外し用。

ボールアバットメントドライバーEV

ステンレス製 (6)、未滅菌

ボールアバットメントEVの装着および取り外し用。
ダイレクト、ユニ、ロケーターおよびボールアバットメント用ドライバーは、トルクレンチEVのドライバーハンドルに適合します。

**ダルボプラススクレイドライバー
/アクチベーター**

ステンレス製 (6)、未滅菌

ロケーターコアツール

ステンレス製 (6)、未滅菌

アバットメントを手指で装着するためのプラスチックホルダースリーブが付属しています。

ボールアバットメント
ドライバーEV



ダルボプラススクレイドラ
イバー/
アクチベーター



ロケーター
コアツール



全長 mm	22.7		
商品コード	25768	25835	24482
価格	9,600	3,300	9,900

アバットメントデプスゲージEV

チタン合金製 (2)、未滅菌

- インプラントからの粘膜高さ (mm) を計測するための、レーザーエッチングバンド。
- 目視しやすいように、4~5 mmの位置にくびれを付与。

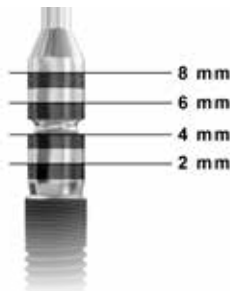

アバットメントデプスゲージEV

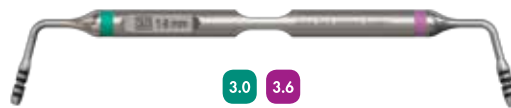

商品コード	25792
価格	30,400



商品コード	25793
価格	30,400



商品コード	25726
価格	30,400

トルクレンチEV

ステンレス製 (6)、未滅菌

補綴用ドライバーハンドルと一緒に使用して、アバットメントスクレイドおよびブリッジスクレイドを締めつけます。

トルクレンチEV



商品コード	25774
価格	37,300

トルクレンチEV補綴用ハンドル

ステンレス製 (6)、未滅菌

4x4ロー

インスツルメントのスクエアコネクション4x4 mmへの適用

トルクレンチ EV 補綴用 ドライバーハンドル

ロー

4x4ロー



商品コード	25776	25777	25730
価格	7,500	7,500	7,500

アストラテックインプラント EVプロファイル

傾斜した歯槽提のためにデザインされた ユニークなインプラント

アストラテックインプラントEV プロファイルは、傾斜した歯槽提の既存骨をすべて温存するためにデザインされました。



すべてのインデックス付き
コンポーネントの接続は
“One-position-only”

独自の“One-position-only”により、インプラント埋入から最終アバットメントの装着まで、治療手順全体がシンプルかつ予知性の高いものになります。



P_{4.2} P_{4.8}

幅広い
インプラントオプション

長さ 8 ~ 17 mm のストレートおよびコニカルインプラントが準備されています。

ワークフローの精度と
予知性を高めるための、
セルフガイディングの
印象用コンポーネント

この革新的なデザインにより、時間的効率の優れた埋入手順と歯科医師と歯科技工士間の意思の疎通を容易にし、予知性の高いワークフローが実現します。

製品一覧

P
4.2

イエロー



One-position-only



Index free



ラウンド形状



トライアングラー形状

インプラント

アストラテックインプラントEV
プロファイル 4.2 PS



8 mm 26371
9 mm 26372
11 mm 26373
13 mm 26374
15 mm 26375
17 mm 26376

アストラテックインプラントEV
プロファイル 4.2 PC



8 mm 26381
9 mm 26382
11 mm 26383
13 mm 26384
15 mm 26385
17 mm 26386

カバースクリュー

カバースクリュープロファイルEV 4.2



0 mm 25582

ヒーリングアバットメント

ヒールデザイン プロファイルEV 4.2



○ Ø 5.0 3 mm 25587
○ Ø 5.0 4 mm 25584
△ Ø 5.0 3 mm 25585
△ Ø 6.5 3 mm 25586

ヒールデザインEV 4.2



○ Ø 5.0 2.5 mm 25908
○ Ø 5.0 3.5 mm 25501
○ Ø 5.0 4.5 mm 25302
○ Ø 5.0 6.5 mm 25797
○ Ø 6.5 2.5 mm 25909
○ Ø 6.5 3.5 mm 25910
○ Ø 6.5 4.5 mm 25911
○ Ø 6.5 6.5 mm 25912

ヒーリングアバットメント
ユニEV 4.2



○ Ø 4 2 mm 25288
○ Ø 4 3 mm 25579
○ Ø 4 4 mm 25289
○ Ø 4 6 mm 25290

セメント固定式

テンポラリーアバットメント

テンプレデザイン プロファイルEV



Ø 7 1 mm 25756

テンポラリーアバットメント
プロファイルEV N



Ø 4.5 1 mm 26256

アバットメント

タイデザイン プロファイルEV 4.2



○ Ø 5.5 15° 2 mm 25595
○ Ø 5.5 3 mm 25594
△ Ø 5.5 2 mm 25592
△ Ø 7.0 2 mm 25593

スクリュー固定式

アバットメント

ユニアバットメントEV 4.2



1 mm 25562
2 mm 25563
3 mm 25564
5 mm 25565

アングルドアバットメント
プロファイルEV



1 mm 25890
2 mm 25891

マルチベースアバットメントEV 4.2



1.5 mm 26170
2.5 mm 26171
3.5 mm 26172
17° 1.5 mm 26177
17° 2.5 mm 26178
30° 1.5 mm 26179
30° 2.5 mm 26180

ヒーリング キャップ

ユニアバットメントEV
ヒールキャップ



Ø 4.3 ショート 25952
Ø 4.3 25616
Ø 5.5 ショート 25953
Ø 5.5 25617

アングルドアバットメントEV
ヒールキャップ



25650

マルチベースEV
ヒールキャップ



Ø 5.4 - 4 mm
26193

アバットメント

ユニアバットメント EV
ピックアップ N



Ø 4.3 ショート 26245
Ø 4.3 26247
Ø 5.5 ショート 26246
Ø 5.5 26248

ユニアバットメント
トランスファーEV ヘックス



26249

アングルドアバットメント EV
ピックアップ N



26244

アタッチメント固定式

アバットメント

ロケーター
アバットメントEV 4.2



1 mm 25662
2 mm 25663
3 mm 25664
4 mm 25665
5 mm 25666

ボール
アバットメントEV 4.2



1 mm 25690
2 mm 25691
3 mm 25692
4 mm 25693
5 mm 25694
7 mm 25695

















アバットメントインプレッション

ロケーターアバットメントピックアップ

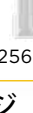
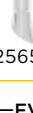

24484

<p>ダイレクトアパットメントEV 4.2</p>  <p> Ø 5 1 mm 25367 Ø 5 2 mm 25368 Ø 5 3 mm 25369 Ø 6 1 mm 25494 Ø 6 2 mm 25495 Ø 6 3 mm 25496 </p> <p>ダイレクトEV API</p>  <p> Ø 5 25348 Ø 6 25349 </p>	<p>インプラントインプレッション</p> <div style="display: flex; justify-content: space-around;"> <div data-bbox="502 257 694 504"> <p>インプラントピックアップ プロファイルEV N</p>  <p>ショート 26258 ロング 26260</p> </div> <div data-bbox="742 257 933 504"> <p>インプラントトランスファー プロファイルEV N</p>  <p>ショート 25606 ロング 25607</p> </div> </div> <p>インプラントピックアップ デザインプロファイルEV N</p>  <p>26262</p>	<p>ラボサイドコンポーネント</p> <div style="display: flex; justify-content: space-around;"> <div data-bbox="1045 257 1189 459"> <p>ラボアパットメント スクリューEV (3個入)</p>  <p>25478</p> </div> <div data-bbox="1284 257 1412 504"> <p>ラボガイドピン デザイン EV</p>  <p>25530</p> </div> </div> <p>インプラントレプリカ プロファイル EV</p>  <p>25610</p>
--	--	--

<p>インプレッション</p> <p>マルチベースEV ピックアップ</p>  <p>26195</p> <p>マルチベースEV トランスファー</p>  <p>26194</p>	<p>ラボサイドコンポーネント</p> <div style="display: flex; justify-content: space-around;"> <div data-bbox="327 940 502 1131"> <p>ユニアパットメント EV レプリカ</p>  <p>25615</p> </div> <div data-bbox="550 940 774 1153"> <p>ラボアパットメント ガイドピンEV</p>  <p>ショート 25643 インターメディアイト 25644 ロング 25645</p> </div> </div> <p>アングルドアパットメント EV レプリカ</p>  <p>25652</p> <p>ラボブリッジスクリュー EV (3個入)</p>  <p>25656</p> <p>マルチベースEV ラボアパットメントピン</p>  <p>14 mm 26197 18 mm 26198 22 mm 26199</p>	<p>シリンダー</p> <div style="display: flex; justify-content: space-around;"> <div data-bbox="829 940 1029 1108"> <p>ユニアパットメントEV テンポラリーシリンダー N</p>  <p>26250</p> </div> <div data-bbox="1045 940 1268 1108"> <p>アングルドアパットメント EV テンポラリーシリンダー</p>  <p>25654</p> </div> <div data-bbox="1284 940 1476 1108"> <p>マルチベースEV テンポラリーシリンダー</p>  <p>26202</p> </div> </div> <p>ユニアパットメントEV セミバーンアウトシリンダー</p>  <p>25647</p> <p>アングルドアパットメント EV セミバーンアウトシリンダー</p>  <p>25653</p> <p>ユニアパットメントEV バーンアウトシリンダー</p>  <p>25649</p> <p>アングルドアパットメントEV バーンアウトシリンダー</p>  <p>25655</p> <p>マルチベースEV バーンアウトシリンダー</p>  <p>26203</p> <p>ブリッジ スクリュー</p> <p>ブリッジスクリューEV</p>  <p>25481</p> <p>マルチベースEV ブリッジスクリュー</p>  <p>26196</p>
--	--	---

<p>レプリカ</p> <div style="display: flex; justify-content: space-around;"> <div data-bbox="135 1713 247 1937"> <p>ロケーター アパットメント レプリカ</p>  <p>24485</p> </div> <div data-bbox="263 1713 391 1937"> <p>ボール アパットメントEV レプリカ</p>  <p>25826</p> </div> </div>	<p>アタッチメント</p> <p>ダルボプラスフィメー バートTE ベーシック</p>  <p>25834</p> <p>ロケータープロセッシングキット</p>  <p>24483</p> <p>ロケーターインサート - メール</p>  <p>ブルー 24488 ピンク 24487 クリア 24486</p> <p>ロケーターインサート - エクステンドレンジ: メール</p>  <p>グレー 25679 レッド 24492 オレンジ 25843 グリーン 24489</p> <p>OD シリンダー ユニ EV</p>  <p>25638</p>
---	--

製品一覧

P
4.8

BLUE



One-position-only



Index free



ラウンド形状



トライアングラー形状

インプラント

アストラテックインプラントEV
プロファイル 4.8 PS



- 8 mm 26401
- 9 mm 26402
- 11 mm 26403
- 13 mm 26404
- 15 mm 26405
- 17 mm 26406

アストラテックインプラントEV
プロファイル 4.8 PC



- 8 mm 26411
- 9 mm 26412
- 11 mm 26413
- 13 mm 26414
- 15 mm 26415
- 17 mm 26416

カバースクリュー

カバースクリュープロファイルEV 4.8



0 mm 25583

ヒーリングアバットメント

ヒールデザイン プロファイルEV 4.8



- Ø 5 3 mm 25591
- Ø 6.5 4 mm 25589
- Ø 5 3 mm 25588
- Ø 6.5 3 mm 25590

ヒールデザインEV 4.8



- Ø 5.0 2.5 mm 25913
- Ø 5.0 3.5 mm 25502
- Ø 5.0 4.5 mm 25914
- Ø 5.0 6.5 mm 25915
- Ø 6.5 2.5 mm 25916
- Ø 6.5 3.5 mm 25917
- Ø 6.5 4.5 mm 25306
- Ø 6.5 6.5 mm 25798
- Ø 7.5 3.5 mm 25918
- Ø 7.5 4.5 mm 25919

ヒーリングアバットメント
ユニEV 4.8 N



- Ø 4 2 mm 26219
- Ø 4 3 mm 26220
- Ø 4 4 mm 26221
- Ø 4 6 mm 26222

セメント固定式

テンポラリー アバットメント

テンプレデザイン プロファイルEV



Ø 8 1 mm 25757

テンポラリーアバットメント
プロファイルEV N



Ø 5 1 mm 26257

アバットメント

タイデザイン プロファイルEV 4.8



- Ø 5.5 15° 2 mm 25599
- Ø 7.0 3 mm 25598
- △ Ø 5.5 2 mm 25596
- △ Ø 7.0 2 mm 25597

スクリュー固定式

アバットメント

ユニアバットメントEV 4.8



- 1 mm 25566
- 2 mm 25567
- 3 mm 25568
- 5 mm 25569

アングルドアバットメント プロファイルEV



- 1 mm 25892
- 2 mm 25893

マルチベースアバットメントEV 4.8



- 1.5 mm 26181
- 2.5 mm 26182
- 3.5 mm 26183
- 17° 1.5 mm 26188
- 17° 2.5 mm 26189
- 30° 1.5 mm 26190
- 30° 2.5 mm 26191

ヒーリング キャップ

ユニアバットメントEV
ヒールキャップ



- Ø 4.3 ショート 25952
- Ø 4.3 25616
- Ø 5.5 ショート 25953
- Ø 5.5 25617

アングルドアバットメントEV
ヒールキャップ



25650

マルチベースEV
ヒールキャップ



Ø 5.4 - 4 mm
26193

アバットメント

ユニアバットメント EV
ピックアップ N



- Ø 4.3 ショート 26245
- Ø 4.3 26247
- Ø 5.5 ショート 26246
- Ø 5.5 26248

ユニアバットメント
トランスファーEV ヘックス



26249

アングルドアバットメント EV
ピックアップ N



26244

アタッチメント固定式

アバットメント

ロケーター
アバットメントEV 4.2



- 1 mm 25667
- 2 mm 25668
- 3 mm 25669
- 4 mm 25670
- 5 mm 25671

ボール
アバットメントEV 4.2



- 1 mm 25696
- 2 mm 25697
- 3 mm 25698
- 4 mm 25699
- 5 mm 25700
- 7 mm 25701















アバットメントインプレッション





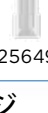
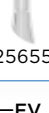
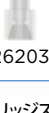

ロケーターアバットメントピックアップ



24484

<p>ダイレクトアバットメントEV 4.8</p>  <p> Ø 5 1 mm 25370 Ø 5 2 mm 25371 Ø 5 3 mm 25372 Ø 6 1 mm 25497 Ø 6 2 mm 25498 Ø 6 3 mm 25499 </p> <p>ダイレクトEV API</p>  <p> Ø 5 25348 Ø 6 25349 </p>	<p>インプラントインプレッション</p> <p>インプラントピックアップ プロファイルEV N</p>  <p> ショート 26259 ロング 26261 </p> <p>Implant Transfer Profile EV</p>  <p> ショート 25608 ロング 25609 </p> <p>インプラントピックアップ デザインプロファイルEV N</p>  <p>26263</p>	<p>ラボサイドコンポーネント</p> <p>ラボアバットメント スクリューEV (3個入)</p>  <p>25479</p> <p>ラボガイドピン デザイン EV</p>  <p>25530</p> <p>インプラントレプリカ プロファイル EV</p>  <p>25611</p>
--	---	--

<p>インプレッション</p> <p>マルチベースEV ピックアップ</p>  <p>26195</p> <p>マルチベースEV トランスファー</p>  <p>26194</p>	<p>ラボサイドコンポーネント</p> <p>ユニアバットメント EV レプリカ</p>  <p>25615</p> <p>ラボアバットメント ガイドピンEV</p>  <p> ショート 25643 インターメディアイト 25644 ロング 25645 </p> <p>アングルダアバットメント EV レプリカ</p>  <p>25652</p> <p>ラボブリッジスクリュー EV (3個入)</p>  <p>25656</p> <p>マルチベースEV ラボアバットメントピン</p>  <p> 14 mm 26197 18 mm 26198 22 mm 26199 </p>	<p>シリンダー</p> <p>ユニアバットメントEV テンポラリーシリンダー N</p>  <p>26250</p> <p>アングルダアバットメント EV テンポラリーシリンダー</p>  <p>25654</p> <p>マルチベースEV テンポラリーシリンダー</p>  <p>26202</p> <p>ユニアバットメントEV セミバーンアウトシリンダー</p>  <p>25647</p> <p>アングルダアバットメント EV セミバーンアウトシリンダー</p>  <p>25653</p> <p>ユニアバットメントEV バーンアウトシリンダー</p>  <p>25649</p> <p>アングルダアバットメントEV バーンアウトシリンダー</p>  <p>25655</p> <p>マルチベースEV バーンアウトシリンダー</p>  <p>26203</p> <p>ブリッジ スクリュー</p> <p>ブリッジスクリューEV</p>  <p>25481</p> <p>マルチベースEV ブリッジスクリュー</p>  <p>26196</p>
--	--	---

<p>レプリカ</p> <p>ロケーター アバットメント レプリカ</p>  <p>24485</p> <p>ボール アバットメントEV レプリカ</p>  <p>25826</p>	<p>アタッチメント</p> <p>ダルボプラスフィメー バートTE ベーシック</p>  <p>25834</p> <p>ロケータープロセッシングキット</p>  <p>24483</p> <p>ロケーターインサート - メール</p>  <p> ブルー 24488 ピンク 24487 クリア 24486 </p> <p>ロケーターインサート - エクステンドレンジ: メール</p>  <p> グレー 25679 レッド 24492 オレンジ 25843 グリーン 24489 </p> <p>OD シリンダー ユニ EV</p>  <p>25638</p>
--	--

インプラント

オッセオスピード プロファイルEV

チタン製 (1)、滅菌済み、再使用禁止

オッセオスピードプロファイルEVのインプラントは、さまざまな形状、直径、および長さで使用することができます。

PS = プロファイル
ストレート

PC = プロファイル
コニカル



各インプラントアパットメントのサイズには、システムを通じて一貫して使用される特定のカラーコードで識別されます。

Ø 4.2

Ø 4.8



イエロー

ブルー

■ 詳細については、アストラテックインプラントシステムEVの使用説明書またはサージカルマニュアルをご参照ください。

■ インプラントはすべて純チタン (グレード 4) 製です。

■ オッセオスピードの表面処理は、マイクロスレッドの第1スレッドから全体にかけて施されています。

■ コニカルインプラントの場合、本体部分が 0.6 mm 細くなっています。

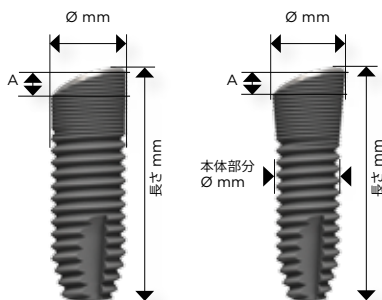

P_{4.2} アストラテックインプラントEV プロファイル 4.2 PS

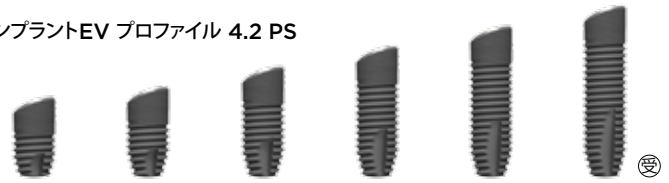

長さ mm	8	9	11	13	15	17
A — 高さ mm	1.4	1.4	1.4	1.4	1.4	1.4
商品コード	26371	26372	26373	26374	26375	26376
価格	39,400	39,400	39,400	39,400	39,400	39,400

P_{4.2} アストラテックインプラントEV プロファイル 4.2 PC

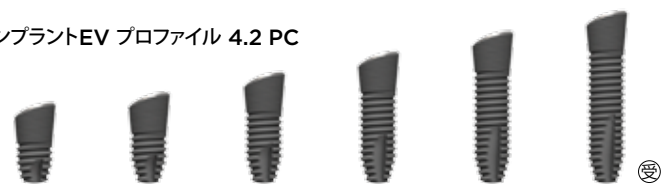

本体部分 Ø mm	3.6	3.6	3.6	3.6	3.6	3.6
長さ mm	8	9	11	13	15	17
A — 高さ mm	1.3	1.3	1.3	1.3	1.3	1.3
商品コード	26381	26382	26383	26384	26385	26386
価格	39,400	39,400	39,400	39,400	39,400	39,400

P_{4.8} アストラテックインプラントEV プロファイル 4.8 PS



長さ mm	8	9	11	13	15	17
A — 高さ mm	1.7	1.7	1.7	1.7	1.7	1.7
商品コード	26401	26402	26403	26404	26405	26406
価格	39,400	39,400	39,400	39,400	39,400	39,400

P_{4.8} アストラテックインプラントEV プロファイル 4.8 PC



本体部分 Ø mm	4.2	4.2	4.2	4.2	4.2	4.2
長さ mm	8	9	11	13	15	17
A — 高さ mm	1.6	1.6	1.6	1.6	1.6	1.6
商品コード	26411	26412	26413	26414	26415	26416
価格	39,400	39,400	39,400	39,400	39,400	39,400

カバースクリュープロファイルEV



商品コード	25582	25583
価格	5,000	5,000

ラジオグラフィックインプラントガイド プロファイルEV



商品コード	25637
価格	5,000

カバースクリュー プロファイルEV

チタン合金製(2)、滅菌済み、再使用禁止



- セルフガイディングコンポーネント：コンポーネントが適切に装着されていないとインプラントに収まりません。
- インプラント-アバットメント装着部のサイズごとに1つの高さオプション
- カバースクリュープロファイルEVは2ピースのカバースクリューで、カラーコード化されています。付属のスクリューはカラーコード化されていません。
- P**カバースクリューは One-position-only で、装着位置は1か所です。

ラジオグラフィックインプラントガイド プロファイルEV

- インプラント手術前に使用するプランニング用のツール
- 患者の顎骨を撮影したX線写真上で使用
- 拡大範囲は1.0~1.8倍で、9枚のそれぞれ別々のシートで構成

外科用インスツルメント

インプラントドライバープロファイルEV ショート



全長 mm	24	24
商品コード	25464	25466
価格	9,500	9,500

インプラントドライバープロファイルEV ロング



全長 mm	34	34
商品コード	25465	25467
価格	9,500	9,500

インプラントドライバー プロファイル EV

ステンレス製(6)、未滅菌

- インプラントのピックアップおよび埋入用
- 直径とプロファイルを表す文字「P」がマーキングされています
- 位置の修正を容易にするために、ドライバーにディンプルと平らな面があります
- P**インスツルメントはOne-position-only で、装着位置は1か所です

注意：コントラングルまたはトルクレンチ EV サージカルドライバーハンドル用

ヒーリングアバットメント

ヒールデザイン プロファイルEV

チタン合金製 (2)、滅菌済み、再使用禁止

- 治癒過程での軟組織形成
- セルフガイディングコンポーネント: コンポーネントが適切に装着されていないとインプラントに収まりません。
- 1 回法と 2 回法の両方の外科術式に使用可能
- 主にタイデザインプロファイルEV のアバットメントに合わせてデザインされています。
- ヒールデザインプロファイルEV は 2 ピースアバットメントです。
- 使用する最終アバットメントと修復対象部位で高さや直径を決定します。
- ラウンドタイプは口腔内のあらゆる部位に使用することができます。
- △ トライアングラーは、前歯部のインプラント用にデザインされていて、切歯や犬歯の特殊な形状を再現することができます。
- 直径、高さ、およびプロファイルを表す文字「P」がマーキングされています
- (P) ヒーリングアバットメントは One-position-only で、装着位置は 1 か所です

P_{4.2} ヒールデザイン プロファイルEV 4.2

Ø mm	5	5	5	6.5
高さ A mm	5	4	4.5	4
高さ B mm	4	3	3	3
商品コード	25584	25587	25585	25586
価格	8,400	8,400	8,400	8,400

P_{4.8} ヒールデザイン プロファイルEV 4.8

Ø mm	5	6.5	5	6.5
高さ A mm	4.5	5.5	4.5	4.5
高さ B mm	3	4	3	3
商品コード	25591	25589	25588	25590
価格	8,400	8,400	8,400	8,400

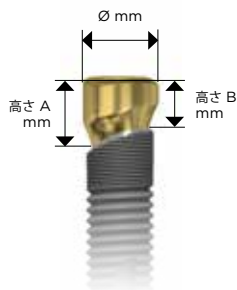

テンポラリーアバットメント

テンプレデザイン プロファイルEV



Ø mm	7	8
高さ 頬側 A mm	頬側 A mm	1
舌側 B mm	舌側 B mm	1
垂直高さ mm	12	12
商品コード	25756	25757
価格	9,900	9,900

テンプレデザイン プロファイル EV

チタン合金 (2)-PEEK-プラスチック (10) 製、未滅菌、

再使用禁止、アバットメントスクリュー同梱

- あらかじめ解剖学的形態が付与された削合用のデザイン
- セメント固定およびスクリュー固定 (単歯修復のみ) の両方の修復様式に適応
- ラボサイドまたはチェアサイドでの作業が可能
- 暫間使用: 最大 180 日
- スクリュー固定式補綴; 単歯歯限定
- (P)** アバットメントはOne-position-onlyで、装着位置は1か所です

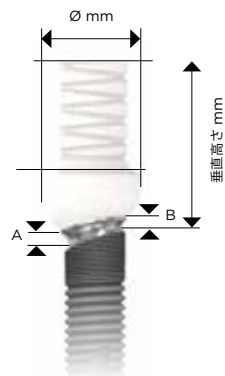

テンポラリーアバットメントプロファイルEV N



Ø mm	4.5	5.0
高さ 頬側 A mm	1	1
舌側 B mm	1	1
垂直高さ mm	9	9
商品コード	26256	26257
価格	9,900	9,900

テンポラリーアバットメント プロファイルEV N

チタン合金製 (2)、未滅菌、再使用禁止、アバットメントスクリュー同梱

- 築盛用のデザイン
- 大型のマルチユニット補綴物、または長期暫間修復用
- 主にラボサイドで作業
- セメント固定式補綴物、口腔内のすべての位置に適用
- スクリュー固定式補綴の場合、単歯修復限定
- (P)** アバットメントはOne-position-onlyで、装着位置は1か所です

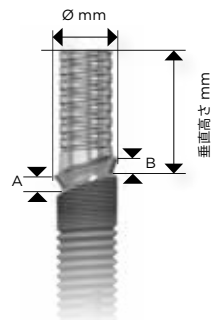

注意: すべてのテンポラリーアバットメントには、2ピースの最終アバットメント同様、対応するアバットメントスクリューEVが付属しています。追加のスクリューをオーダーする場合は、以下をご参照ください。

アバットメントスクリュー EV



	M1.8	M2.0
商品コード	25205	25206
価格	4,800	4,800

アバットメントスクリュー EV

チタン合金製 (2)、未滅菌、再使用禁止

注意: すべてのテンポラリーアバットメントには、2ピースの最終アバットメント同様、対応するアバットメントスクリューEVが付属しています。

セメント固定式補綴物

タイデザイン プロファイルEV

チタン合金製(2)、未滅菌、再使用禁止、アバットメントスクリュー同梱

- ラウンドタイプ — ほとんどの補綴状況に対応したデザイン
- ▲ トライアングュラー — 主に切歯や犬歯に対応
- 補綴的に困難なインプラントの状況を補うための角度付デザイン
- 直径とプロファイルを表す文字「P」がマーキングされています
- (P) アバットメントはOne-position-onlyで、装着位置は1か所です

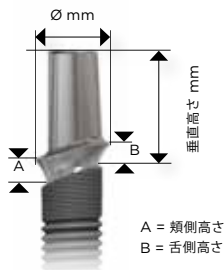

P_{4.2} タイデザイン プロファイルEV 4.2



Ø mm	5.5	5.5	5.5	7.0
高さ 頬側 A mm	3	2	2	2
舌側 B mm	3	2	2	2
垂直高さ mm	9.5	8.5	8.5	8.5
商品コード	25594	25595	25592	25593
価格	23,400	23,400	23,400	23,400

P_{4.8} タイデザイン プロファイルEV 4.8



Ø mm	7.0	5.5	5.5	7.0
高さ 頬側 A mm	3	2	2	2
舌側 B mm	3	2	2	2
垂直高さ mm	9	8	8	8
商品コード	25598	25599	25596	25597
価格	23,400	23,400	23,400	23,400

スクリュー固定式補綴物

ユニアバットメントEV (詳細はP28をご参照ください)

チタン合金製(2)、滅菌済み

- マルチユニット補綴専用
- インプラントが平行でない状態において最大66°まで対応可能
- すべてのプラットフォームで同じトップコーンデザインを採用
- (C) Index free アバットメントは、任意の回転位置に固定されます

アングルドアバットメント プロファイルEV

チタン合金製(2)、滅菌済み、再使用禁止、アバットメントスクリュー同梱

- マルチユニット補綴に対応
- 標準のアングルドアバットメントEVと同じトップコーン
- インデックスフリーアバットメントは任意の回転位置に固定することができます
- 「P」のマーキング

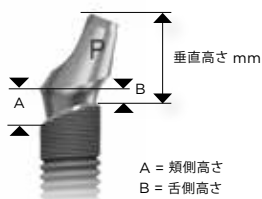

P_{4.2} アングルドアバットメント プロファイルEV 4.2 / 20°



高さ 頬側 A mm	2	3
舌側 B mm	1	2
垂直高さ mm	6	7
商品コード	25890	25891
価格	27,000	27,000

P_{4.8} アングルドアバットメント プロファイルEV 4.8 / 20°



高さ 頬側 A mm	2	3
舌側 B mm	1	2
垂直高さ mm	6	7
商品コード	25892	25893
価格	27,000	27,000

印象およびラボサイドコンポーネント — インプラントレベル

インプラントピックアッププロファイルEV
ショート N
オープントレイ法



スリーブ 径 mm	4.6	4.6
高さ mm	16.5	16.5
商品コード	26258	26259
価格	6,200	6,200

インプラントピックアッププロファイルEV
ロング N
オープントレイ法

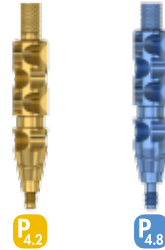

スリーブ 径 mm	4.6	4.6
高さ mm	22	22
商品コード	26260	26261
価格	6,200	6,200

インプラントピックアッププロファイルEV/インプラントピックアップデザイン
インプロファイルEV

チタン合金製 (2)、未滅菌

- セルフガイディングによるポジショニング
- 「P」のマーキング
- ヘックスドライバー対応
- 最適な審美を得るために、軟組織の正確な形状を取得可能
- 次のインデックスオプションに対応: One-position-only、インデックスフリー
- 連結を容易にするデザイン

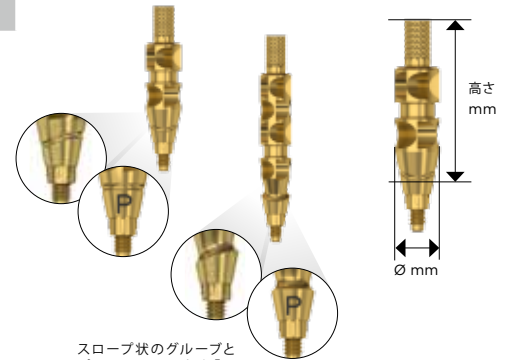

スロープ状のグループとプロファイルを表す「P」の文字がマーキングされています

インプラントピックアップデザイン
プロファイルEV
ロング N
オープントレイ法



スリーブ 径 mm	4.2	4.8
高さ mm	22	22
商品コード	26262	26263
価格	6,200	6,200

インプラントトランスファープロファイルEV
ショート
クローズドトレー法



スリーブ 径 mm	4.2	4.8
高さ mm	11	11
商品コード	25606	25608
価格	6,200	6,200

インプラントトランスファープロファイルEV
ロング
クローズドトレー法



スリーブ 径 mm	4.2	4.8
高さ mm	14	14
商品コード	25607	25609
価格	6,200	6,200

インプラントトランスファープロファイルEV

チタン合金製 (2)、未滅菌

- セルフガイディングによるポジショニング
- 「P」のマーキング
- 印象内のそれぞれ独自の部位への再装着が必要
- ヘックスドライバー対応
- 次のインデックスオプションに対応: One-position-only、インデックスフリー

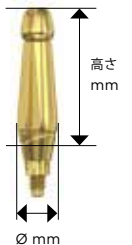

スロープ状のグループとプロファイルを表す「P」の文字がマーキングされています

インプラントレプリカプロファイルEV



高さ mm	16.5	16.5
商品コード	25610	25611
価格	3,700	3,700

ラボアバットメントスクリューEV (3個入)

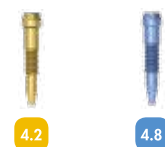

商品コード	25478	25479
価格	6,400	6,400

インプラントレプリカプロファイルEV

チタン合金製 (2)、未滅菌、再使用禁止

先端をカットすることにより、分割せずにマスター模型からレプリカを取りはずすことができます。

ラボアバットメントスクリュー EV

チタン合金製 (2)、未滅菌、3個入

インプラントレプリカプロファイルEVおよびインプラントレプリカEV専用デザインされています。

EVガイドッドサージェリー

シムプラントコンピュータガイドッドインプラント治療とアストラテックインプラントシステムEVを組み合わせると、精度や安全性を損なうことなく、デジタル歯科インプラントのプロセスを効率化することができます。

簡単かつ安全に処置できるスリーブオンドリル インストゥルメント

スリーブオンデザインにより取り扱いが簡単になり、手指による補助がなくてもスリーブがドリルに保持され、適切な位置を保つことができます。



オープンチューブのシムプラントセーフガイドにより、アクセスが容易に

オプションのオープンチューブにより、咬合高径が限られる症例でも、取り扱いがはるかに簡単になります。これにより、治療可能な適応症例の範囲が広がり、患者の快適性と満足度も向上します。



使いやすいトレーのラインアップ — さまざまな臨床のニーズに対応

柔軟なトレーのデザインには交換可能なオーバーレイが含まれており、さまざまな臨床のニーズに合わせる
ことができます。オーバーレイのレイアウトは直観的で、術中のユーザーをサポートします。

ウォッシュトレーは、外科用インストゥルメントのウォッシャー・ディスプレイクター一
用で、院内作業の時間短縮とコスト効率を求める大規模な診療所や病院に最適です。

ガイドドサージェリー用トレイ

ひとつのプラスチック製サージカルトレーで、交換可能なオーバーレイ

ガイドドサージカルトレーのデザインには交換可能なオーバーレイが含まれており、キットの内容をさまざまな臨床のニーズに合わせることができます。

- カラーコードと直感的なレイアウトを採用
- PPSUプラスチック (14)、シリコン (15) ホルダー付き、未滅菌

ストリームライン

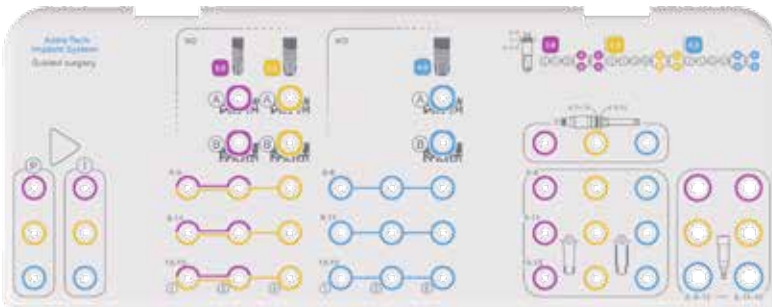

ストリームライン

ストリームラインオーバーレイは、ガイドドサージェリーにおけるアストラテックインプラントEV (径3.6, 4.2, 4.8)、ストレートインプラント (長さ6~15mm) に対応します。

プロライン

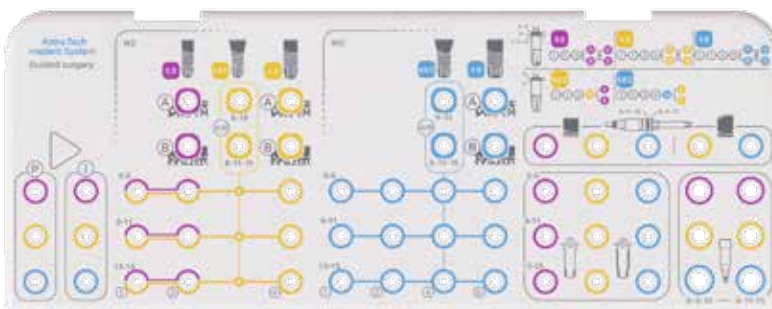

プロライン

プロラインオーバーレイは、ガイドドサージェリーにおけるアストラテックインプラントEV (径3.6, 4.2, 4.8)、ストレートインプラント (長さ6~15mm)、コニカルインプラント (長さ8~15mm)、およびプロファイルインプラント (長さ8~15mm) に対応します。

	ラージトレイEV (オーバーレイなし)	ストリーム ライン	プロライン
商品コード	25769	26099	26098
価格	105,000	13,800	13,800

	アストラテックインプラントシステムEV ストレート			コニカル		プロファイル ストレート		プロファイル コニカル	
	3.6	4.2	4.8	4.2	4.8	P _{4.2}	P _{4.8}	P _{4.2}	P _{4.8}
Ø	3.6 S	4.2 S	4.8 S	4.2 C	4.8 C	4.2 PS	4.8 PS	4.2 PC	4.8 PC
長さ									
6 mm	+	+	+						
8 mm	+	+	+	+	+	+	+	+	+
9 mm	+	+	+	+	+	+	+	+	+
11 mm	+	+	+	+	+	+	+	+	+
13 mm	+	+	+	+	+	+	+	+	+
15 mm	+	+	+	+	+	+	+	+	+

EV-GS ウォッシュトレイ

ウォッシュトレイにより、インスツルメントの機械洗浄、消毒および以降のシステムの滅菌が可能になります。詳細については、38ページをご覧ください。

EV-GS ウォッシュトレイ

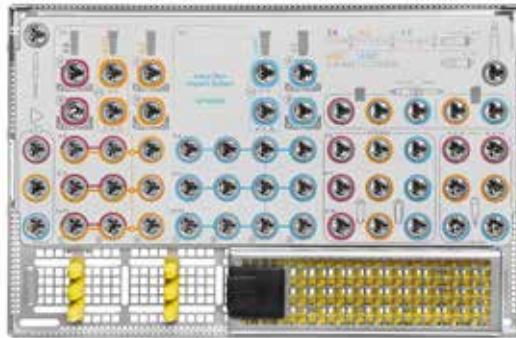

商品コード	3107 1020	
価格	105,000	Ⓜ

予備部品	商品コード	価格	
EV-GS ウォッシュトレイ オーバーレイ、アルミニウム製 (7)	3107 1021	13,800	Ⓜ
インスツルメントホルダー f ISOシャンク、PEEKプラスチック製 (10) メタルスプリング付き	3107 1004	10,400	Ⓜ
インスツルメントホルダーミディアム、PEEKプラスチック製 (10) メタルスプリング付き	3107 1005	10,400	Ⓜ
インスツルメントホルダー f ラチェットイン、シリコン (15)	3107 1006	10,400	Ⓜ

ドリル パンチ /EV-GS イニシャルドリル

EV-GS 粘膜用パンチ



Ø mm	3.6	4.2	4.8
商品コード	26010	26011	26012
価格	6,400	6,400	6,400

EV-GS粘膜用パンチ

ステンレス製 (6)、滅菌済み、再使用禁止

- レーザーエッチングされたデプスインジケーションライン。
- 滅菌済み。
- (P)と対応するインプラント径のレーザーマーキング。
- インプラントの長さに対応したレーザーマーキング。
- カラーコード:インプラントの直径に対応。
- 再使用禁止。

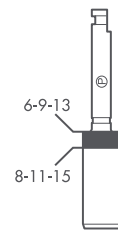

EV-GS イニシャルドリル



Ø mm	3.6	4.2	4.8
商品コード	26013	26014	26015
価格	6,400	6,400	6,400

EV-GSイニシャルドリル

ステンレス製 (6)、滅菌済み

- レーザーエッチングされたデプスインジケーションライン。
- 滅菌済み。
- (I)と対応するインプラント径のレーザーマーキング。
- インプラントの長さに対応したレーザーマーキング。
- カラーコード:インプラントの直径に対応。
- 再使用可。

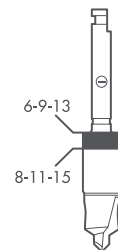

海綿骨の形成

ドリルEV-GS、ナロースリーブ(ND)付 ステンレス製(6)、滅菌済み

- 海綿骨形成用ドリル。
- 物理的な深度ストップ。
- スリーブオンドリル付、滅菌済み。
- 対応するドリル径と数字のレーザーマーキング。
- 全直径でホワイトのカラーコードが付いたドリル。
- ドリル:再使用可。
- スリーブ:再使用禁止。

ドリルEV-GS、ナロースリーブ(ND)付

1-ドリルEV-GS、ND



3.6 4.2

3-ドリルEV-GS、ND



3.6 4.2

4-ドリルEV-GS、ND



4.2

Ø mm	Ø1.9 ND	Ø2.5/3.1 ND	Ø3.1/3.7 ND
インプラント長さ	6-8 mm	6-8 mm	6-8 mm
商品コード	26051	26054	26057
インプラント長さ	9-11 mm	9-11 mm	9-11 mm
商品コード	26052	26055	26058
インプラント長さ	13-15 mm	13-15 mm	13-15 mm
商品コード	26053	26056	26059
価格	11,000	11,000	11,000

ドリルEV-GS、ワイドスリーブ(WD)付 ステンレス製(6)、滅菌済み

- 海綿骨形成用ドリル。
- 物理的な深度ストップ。
- スリーブオンドリル付、滅菌済み。
- 対応するドリル径と数字のレーザーマーキング。
- 全直径でホワイトのカラーコードが付いたドリル。
- ドリル:再使用可。
- スリーブ:再使用禁止。

ドリルEV-GS、ワイドスリーブ(WD)付

1-ドリルEV-GS、
WD



4.8

3-ドリルEV-GS、
WD



4.8

4-ドリルEV-GS、
WD



4.8

5-ドリルEV-GS、
WD



4.8

Ø mm	Ø1.9 WD	Ø2.5/3.1 WD	Ø3.1/3.7 WD	Ø3.7/4.3 WD
インプラント長さ	6-8 mm	6-8 mm	6-8 mm	6-8 mm
商品コード	26060	26063	26066	26069
インプラント長さ	9-11 mm	9-11 mm	9-11 mm	9-11 mm
商品コード	26061	26064	26067	26070
インプラント長さ	13-15 mm	13-15 mm	13-15 mm	13-15 mm
商品コード	26062	26065	26068	26071
価格	11,000	11,000	11,000	11,000

皮質骨の形成 — ストレートインプラント

コーティカルドリルEV-GS

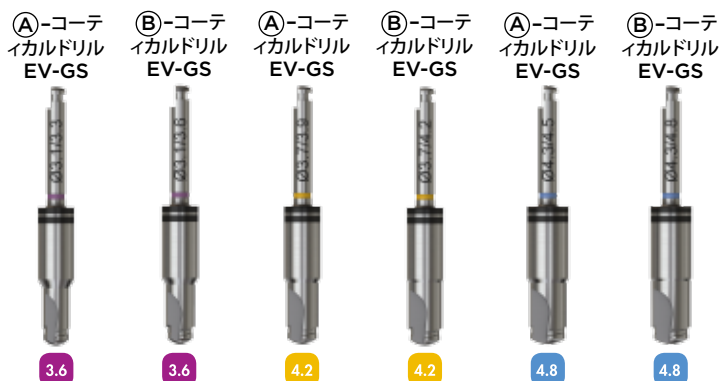

Ø mm	Ø3.1/3.3	Ø3.1/3.6	Ø3.7/3.9	Ø3.7/4.2	Ø4.3/4.5	Ø4.3/4.8
商品コード	26004	26005	26006	26007	26008	26009
価格	11,000	11,000	11,000	11,000	11,000	11,000

コーティカルドリルEV-GS

ステンレス製 (6)、滅菌済み

- ストレートインプラント用。
- インプラント頸部周囲の骨への圧力を軽減するために必要な皮質骨の形成に使用するドリル。
- カラーコード:インプラントに対応。
- (A) または (B)、ドリル径およびインプラント長さのレーザーマーキング。
- レーザーエッチングされたデプスインジケーションライン。
- (A) — 薄い皮質骨 < 2 mm
- (B) — 厚い皮質骨 ≥ 2 mm
- 再使用可。

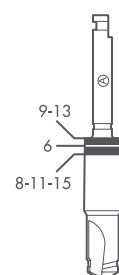

皮質骨の形成 — コニカルインプラント

コニカルドリルEV-GS

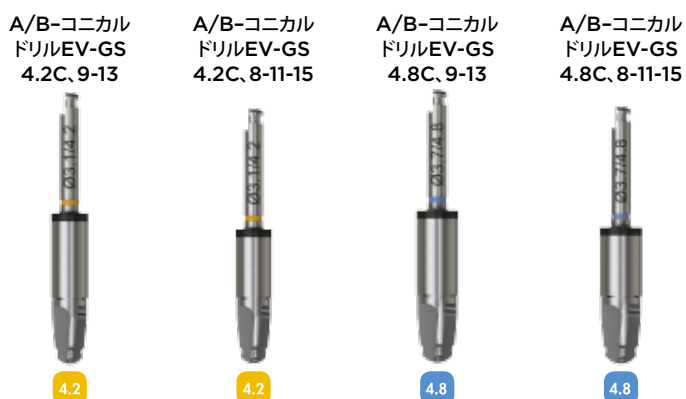

Ø mm	Ø3.1/4.2	Ø3.1/4.2	Ø3.7/4.8	Ø3.7/4.8
商品コード	26000	26001	26002	26003
価格	11,000	11,000	11,000	11,000

コニカルドリルEV-GS

ステンレス製 (6)、滅菌済み

- コニカルインプラント用。
- インプラント頸部周囲の骨への圧力を軽減するために、また形成窩のコニカル形状を形成するために必要な皮質骨の形成に使用するドリル。
- (A) — 薄い皮質骨 < 2 mm
- (B) — 厚い皮質骨 ≥ 2 mm
- カラーコード:インプラントに対応。
- (A/B)、ドリル径およびインプラント長さのレーザーマーキング。
- 再使用可。

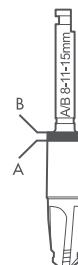

追加の海綿骨形成

追加の海綿骨形成

V-ツイストドリル — 根尖側部の追加形成

ステンレス製 (6)、滅菌済み

辺縁皮質骨をコーティカルドリル (A)、(B) またはコニカルドリル (A/B) で拡大した後で、根尖側の骨によるサポートを必要としない場合は、ドリル (V) を使用して根尖側の骨によるサポートを軽減させます。

- 形成窩の根尖部を広げるために使用。
- 物理的な深度ストップ。
- スリーブオンドリル付、滅菌済み。
- (V)、ドリル径およびインプラント長さのレーザーマーキング
- カラーコード:インプラントに対応

注意:コニカルインプラントの場合、このカラーコードはインプラントボディー部の幅径に対応しています。

- ドリル:再使用可
- スリーブ:再使用禁止

(V)ドリルEV-GS

(V)-ドリル EV-GS 3.6-4.2C (V)-ドリル EV-GS 4.2 (V)-ドリル EV-GS 4.8C (V)-ドリル EV-GS 4.8



Ø mm	Ø3.1	Ø3.7	Ø3.7	Ø4.3
インプラント長さ	6-8 mm	6-8 mm	6-8 mm	6-8 mm
商品コード	26084	26087	26090	26093
インプラント長さ	9-11 mm	9-11 mm	9-11 mm	9-11 mm
商品コード	26085	26088	26091	26094
インプラント長さ	13-15 mm	13-15 mm	13-15 mm	13-15 mm
商品コード	26086	26089	26092	26095
価格	11,000	11,000	11,000	11,000

X-ステップドリル — 全体にわたる追加形成

ステンレス製 (6)、滅菌済み

辺縁皮質骨をコーティカルドリル (B) またはコニカルドリル (A/B) (X) で拡大した後で、下顎のように骨質がより硬い場合は、ドリルを使用して、根尖側の骨によるサポートを軽減させ、埋入窩のボディー部を拡大します。

- 物理的な深度ストップ。
- スリーブオンドリル付、滅菌済み。
- (X)、ドリル径およびインプラント長さのレーザーマーキング。
- カラーコード:インプラントに対応。

注意:コニカルインプラントの場合、このカラーコードはインプラントボディー部の幅径に対応しています。

- ドリル:再使用可。
- スリーブ:再使用禁止。

(X)ドリルEV-GS

(X)-ドリル EV-GS 3.6-4.2C (X)-ドリル EV-GS 4.2 (X)-ドリル EV-GS 4.8C (X)-ドリル EV-GS 4.8



Ø mm	Ø3.1/3.45	Ø3.7/4.05	Ø3.7/4.05	Ø4.3/4.65
インプラント長さ	6-8 mm	6-8 mm	6-8 mm	6-8 mm
商品コード	26072	26075	26078	26081
インプラント長さ	9-11 mm	9-11 mm	9-11 mm	9-11 mm
商品コード	26073	26076	26079	26082
インプラント長さ	13-15 mm	13-15 mm	13-15 mm	13-15 mm
商品コード	26074	26077	26080	26083
価格	11,000	11,000	11,000	11,000

EV-GS インプラントドライバー

EV-GSインプラントドライバー

EV-GS インプラント
ドライバー 3.6



3.6

EV-GS インプラント
ドライバー 4.2



4.2

EV-GS インプラント
ドライバー 4.8



4.8

EV-GSインプラント
ドライバー
エクステンダー



バージョン	ストレートおよび コニカル	ストレートおよび コニカル	ストレートおよび コニカル	
Ø mm	4.5	4.5	5.1	
商品コード	26016	26017	26018	26021
価格	11,000	11,000	11,000	5,900

P_{4.2}

P_{4.8}

バージョン		Profile	Profile	
Ø mm		4.5	5.1	
商品コード		26019	26020	
価格		11,000	11,000	

外科用インスツルメントEV-GSインプラント ドライバー

ステンレス製 (6)、未滅菌

- インプラントのピックアップおよび埋入用。
- 2段に分かれたグループにより、ガイドを通した埋入深度のポジションを表示。
- 位置の修正を容易にするために、ストレートとコニカルのバージョンに6個のノッチを付与。

注意:コントラアングルまたはトルクレンチEVサージカルドライバーハンドル(商品コード25775)用。

- EV-GSインプラントドライバーエクステンダーは、ドリルおよびインプラントドライバー用。
- EV-GSインプラントドライバープロファイル上のノッチは1個で、プロファイルインプラントの高い部分のポジションを示します。

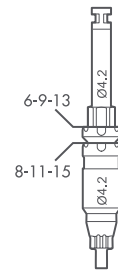

ポジショニングエイド

ポジショニングシステム

EV-GS ポジショニング
エイド



3.6

EV-GS ポジショニング
エイド



4.2

EV-GS ポジショニング
エイド



4.8

Ø mm	Ø3.6	Ø4.2	Ø4.8
インプラント長さ	8-11-15 mm	8-11-15 mm	8-11-15 mm
タイプ	ストレートおよびコニカル	ストレートおよびコニカル	ストレートおよびコニカル
商品コード	26039	26041	26043
インプラント長さ	6-9-13 mm	6-9-13 mm	6-9-13 mm
タイプ	ストレートおよびコニカル	ストレートおよびコニカル	ストレートおよびコニカル
商品コード	26040	26042	26044
価格	6,900	6,900	6,900

P_{4.2}

P_{4.8}

インプラント長さ		8-11-15 mm	8-11-15 mm
タイプ		プロファイル	プロファイル
商品コード		26045	26047
インプラント長さ		6-9-13 mm	6-9-13 mm
タイプ		プロファイル	プロファイル
商品コード		26046	26048
価格		6,900	6,900

ポジショニングシステム

チタン合金製 (2)、未滅菌

- 再使用可。
- カラーコード:インプラントに対応。
- レーザーマーキング:インプラントの長さ 6-9-13 mm、または 8-11-15 mm

フィクセーションシステム

スタビライゼーションアパットメント

チタン合金製 (2)、未滅菌

- 再使用可。
- カラーコード:インプラントに対応。
- 複数のインプラント埋入時にガイドを安定化。
- レーザーマーキング:インプラントの長さ6-9-13 mm、または8-11-15 mmおよび直径

スタビライゼーションアパットメント

EV-GS スタビライゼーション
アパットメント

EV-GS スタビライゼーション
アパットメント

EV-GS スタビライゼーション
アパットメント



3.6



4.2



4.8

Ø mm	Ø3.6	Ø4.2	Ø4.8
インプラント長さ	8-11-15 mm	8-11-15 mm	8-11-15 mm
商品コード	26033	26035	26037
インプラント長さ	6-9-13 mm	6-9-13 mm	6-9-13 mm
商品コード	26034	26036	26038
価格	3,200	3,200	3,200

フィクセーションシステム

ステンレス製 (6)、滅菌済み

ドリル:再使用可

- 固定用スクリューのホール形成用。

スクリュー:再使用禁止

- ガイドを直接顎骨に固定し、ガイドの動揺を防止
- ヘックスドライバーEVマニュアル (商品コード 25771、25772、25773) に適合

フィクセーションシステム

EV-GS 固定用スクリュー ドリル

EV-GS 固定用スクリュー



	14 mm	Ø2.0
商品コード	26050	26049
価格	11,000	11,000

スリーブ

スリーブオンドリル

ステンレス製 (6)、滅菌済み、再使用禁止

- 対応するドリルのタイプに応じたスリーブ内外径のレーザーマーキング。
- スリーブの外径 = チューブの内径
ND = 細い直径
WD = 太い直径
- 再使用禁止。

スリーブ

ND

WD



3.6 4.2 4.2
3.6S 4.2S 4.2C



4.8 4.8
4.8S 4.8C

ドリルタイプおよび内径	1-Sleeve Ø1.9 ND	1-Sleeve Ø1.9 WD
商品コード	26022	26027
ドリルタイプおよび内径	3/V-Sleeve Ø3.1 ND	3-Sleeve Ø3.1 WD
商品コード	26023	26028
ドリルタイプおよび内径	4/V-Sleeve Ø3.7 ND	4/V-Sleeve Ø3.7 WD
商品コード	26024	26029
ドリルタイプおよび内径	X-Sleeve Ø3.45 ND	5/V-Sleeve Ø4.3 WD
商品コード	26025	26030
ドリルタイプおよび内径	X-Sleeve Ø4.05 ND	X-Sleeve Ø4.05 WD
商品コード	26026	26031
ドリルタイプおよび内径	-	X-Sleeve Ø4.65 WD
商品コード	-	26032
価格	3,000	3,000

リペアコンポーネント

アストラテックインプラントシステムEVIは、臨床において特定の失敗やエラーに直面した場合でも、安全かつ簡単に取り扱える独自のラインアップを提供しています。さまざまな理由から、アバットメント、インプラントまたはスクリューの取りはずしや交換が必要になる場合があります。

特定のリペアリング又は修復および除去用製品をアストラテックインプラントシステムEVの通常のインスツルメントと組み合わせて使用します。











互換性一覧

インプラントまたはアバットメントのサイズを確認してください。

該当するインスツルメントを選択してください。また、下表の商品コードをご参照ください。

アストラテックインプラントシステムEV

	アストラテックインプラントEV					アストラテックインプラントEV プロファイル		ユニアバットメントEV
								
フラグメント フォーク	25856	25856	25857	25857	25857	25857	25857	25857
フラグメント ドリル	25858	25858	25859	25859	25859	25859	25859	25859
スクリュー エクストラクター	25860	25860	25861	25861	25861	25861	25861	非該当
スレッドクリーナー	25862	25863	25864	25865	25865	25864	25865	25864
トレフィン ドリル EV	25866	25867	25886 25868	25887 25869	25888 25870	25886 25868	25887 25869	非該当
レスキュードライバー ユニアバットメントEV								25794

スクリュー破折片の除去と修復

ガイディング シリンダー EV

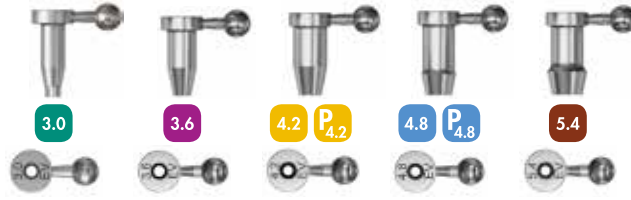

商品コード	25846	25847	25848	25849	25850
価格	7,500	7,500	7,500	7,500	7,500

ガイディングシリンダー EV

ステンレス製 (6)、未滅菌、再使用禁止

- 破折片の中心にインスツルメントをガイド。
- インプラントの内部スレッドを保護。
- 直径とEVのマーキング。
- ガイディングシリンダーハンドルとフラグメントドリル、またはオッセオスピードEVインプラントの場合はフラグメントフォークとともに使用。

ガイディング シリンダー ユニアバットメント EV



商品コード	25851
価格	7,500

ガイディングシリンダーユニアバットメントEV

ステンレス製 (6)、未滅菌、再使用禁止

- 破折片の中心にインスツルメントをガイド。
- アバットメントの内部スレッドを保護。
- 直径とEVのマーキング。
- ガイディングシリンダーハンドルとフラグメントドリル、またはアストラテックインプラントシステムEVのユニアバットメントEVの場合はフラグメントフォークとともに使用

ガイディング シリンダー ハンドル



商品コード	25855
価格	11,700

ガイディングシリンダーハンドル

ステンレス製 (6)、未滅菌

- ガイディングシリンダー用の調整可能なハンドル。

フラグメントフォーク

タングステンカーバイド製 (9)、未滅菌、再使用禁止

- 破損したアバットメントおよびブリッジスクリー
ー破折片の除去に使用
- マニュアル操作のみ
- フラグメントフォークを反時計方向に回転
- スレッドサイズのマーキング
- 補綴用ドライバーハンドルEVとともに使用

注意:マニュアル操作のみ。

フラグメントフォーク



	M1.4/M1.6	M1.8/M2.0
商品コード	25856	25857
価格	10,700	10,700

フラグメントドリル

シャンク: ステンレス製 (6)

刃部: タングステンカーバイド製 (9)

未滅菌、再使用禁止

- アバットメントまたはブリッジスクリー
破折片にくぼみを付けるために使用
- 反時計方向にドリリング
- 直径がマーキング

フラグメントドリル



Ø	0.8	1.0
商品コード	25858	25859
価格	10,700	10,700

スクリーエクストラクター

ステンレス製 (6)、未滅菌、再使用禁止

- アバットメントスクリー破折片の除去に使用
- スクリーエクストラクターを反時計方向に回
転
- 直径がマーキング
- サージカルドライバーハンドルEVとともに使
用

注意:マニュアル操作のみ。

スクリーエクストラクター



Ø	0.8	1.0
商品コード	25860	25861
価格	10,700	10,700

内部スレッドの洗浄

スレッドクリーナー

ステンレス製 (6)、未滅菌、再使用禁止

- インプラントおよびアバットメントの内部スレ
ッドの修復に使用
- スレッドサイズのマーキング
- 補綴用ドライバーハンドルEVとともに使用

注意:マニュアル操作のみ。

スレッドクリーナー



	M1.4	M1.6	M1.8	M2.0
商品コード	25862	25863	25864	25865
価格	14,900	14,900	14,900	14,900

ユニアバットメント EV/ インプラントの除去と修復

レスキュードライバー
ユニアバットメントEV



商品コード	25794
価格	7,000

レスキュードライバーユニアバットメントEV
ステンレス製 (6)、未滅菌

- ユニアバットメントEVの除去に使用

マルチベースドライバーEV



全長 mm	19
商品コード	26204
価格	7,000

マルチベースドライバーEV

ステンレス製 (6)、未滅菌

- マルチベースアバットメントEVの装着および除去用
- アバットメント除去する場合は、トルク伝達をサポートできるサージカルドライバーハンドルをご使用ください

トレフィン
ドリル EV



長さ mm	6-17mm	6-17mm	6-13mm	6-17mm	6-13mm	6-17mm	6-13mm	6-17mm
内径 Ø mm	3.2	3.8	4.4	4.4	5.0	5.0	5.6	5.6
外径 Ø mm	4.0	4.6	5.2	5.2	5.8	5.8	6.4	6.4
商品コード	25866	25867	25886	25868	25887	25869	25888	25870
価格	9,600	9,600	9,600	9,600	9,600	9,600	9,600	9,600

トレフィンドリル EV

ステンレス製 (6)、未滅菌、再使用禁止

- 部分的または完全にオッセオインテグレーションしたオッセオスピードEVインプラントの除去に使用
- 直径と長さのマーキング



ユニアバットメント
リトリーバー



商品コード	22429
価格	6,400

ユニアバットメント リトリーバー

ステンレス製 (6)、未滅菌

- レンチとともに使用

インプラント
リトリーバー



商品コード	22192
価格	4,400

インプラントリトリーバー

ステンレス製 (6)、未滅菌

- レンチとともに使用

一般インスツルメント

トルクレンチEV

ステンレス製 (6)、未滅菌

- ドライバーハンドルとともに使用

トルクレンチEV



商品コード	25774
価格	37,300

トルクレンチEV

サージカルドライバーハンドル

ステンレス製 (6)、未滅菌

トルクレンチEV サージカルドライバーハンドル



Ø mm	8.9
長さ mm	15.3
商品コード	25775
価格	7,500

トルクレンチ EV 補綴用 ドライバーハンドルロー



Ø mm	8.9	8.9
長さ mm	15.5	11.5
商品コード	25776	25777
価格	7,500	7,500

トルクレンチ EV 補綴用 ドライバーハンドル 4 x 4ロー



Ø mm	8.9
長さ mm	9.7
商品コード	25730
価格	7,500

トルクレンチ EV 補綴用 ドライバーハンドル 4 x 4ロー

ステンレス製 (6)、未滅菌

ヘックスドライバー-EVマニュアル

ステンレス製 (6)、未滅菌

ヘックスドライバー EVマニュアル



	ショート	インターメディアイト	ロング
全長 mm	20	31	38
商品コード	25771	25772	25773
価格	11,000	11,000	11,000

材料

各製品名の後ろに記載されている材料の()内照らし合わせてご参照ください。





メタル

タイプ	インデックス	構成 / 名称	規格
チタン	1	グレード4 (チタン, 窒素0.05%以下, 炭素0.08%以下, 水素0.015%以下, 鉄0.50%以下, 酸素0.40%以下)	ASTM F67
チタン合金 (Ti-6AL-4V ELI)	2	グレード5 (チタン, アルミニウム5.5-6.5%, パナジウム3.5-4.5%, 窒素0.05%以下, 炭素0.08%以下, 水素0.012%以下, 鉄0.25%以下, 酸素0.13%以下)	ASTM F136
白金加金合金	3	金60%, パラジウム20%, 白金19%, イリジウム1%, 融点1400-1460℃	
金合金	4	金68.6%, 銀11.85%, 銅10.6%, パラジウム3.95%, 亜鉛2.5%, 白金2.45%, イリジウム0.05%, 融点880-940℃	
金合金	5	白金89.0%, 金10.0%, イリジウム1.0%, 融点1660-1710℃	
ステンレス金属	6	手術器具用ステンレス鋼	ASTM F899
アルミニウム	7	6061 T6	
窒化チタンコーティング	8	窒化チタン	
タンダステンカーバイド	9	サンドビック H 10F	ISO 4499



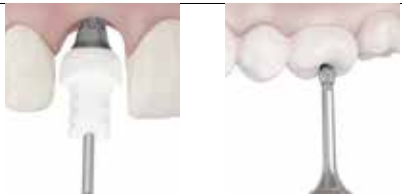

プラスチック

タイプ	インデックス	構成 / 名称	規格
PEEKプラスチック	10	ポリエーテルエーテルケトン	
バーンアウトプラスチック	11	PMMA (ポリメタクリル酸メチル樹脂)	ISO 8257 MN, 100-060
PCプラスチック	12	ポリカーボネート樹脂	
PPプラスチック	13	ポリプロピレン樹脂	
PPSUプラスチック	14	ポリフェニルスルホン樹脂	
シリコン	15	ポリシロキサン	
ナイロン	16	ポリアミド	
ABSプラスチック	17	アクリロニトリル ブタジエン スチレン共重合合成樹脂	

トルクガイド - インプラント埋入時および締め付け時における推奨トルク値

製品種類		推奨締め付けトルク
<ul style="list-style-type: none"> ■ インプラント埋入 		$\leq 45 \text{ Ncm}$
<ul style="list-style-type: none"> ■ カバースクリュー ■ ヒーリングコンポーネント 		マニュアル/ 手指の軽い力 (5 ~ 10 Ncm)
<ul style="list-style-type: none"> ■ テンポラリーアバットメント ■ すべてのレベルでのテンポラリーレストレーション 		15 Ncm
<ul style="list-style-type: none"> ■ インプラントレベルでの最終補綴物 		25 Ncm
<ul style="list-style-type: none"> ■ アバットメントレベルでの最終補綴物 		15 Ncm

ラベルおよびマニュアルに記載の記号の説明

 Date of manufacture	製造日	 Single use	再使用しないでください。 再使用禁止。	 Consult instructions for use ifu.dentsplysirona.com	取扱説明書をご覧ください。
	製造業者	 Do not re-sterilize	再滅菌禁止		ロット/バッチナンバー
 Use by	使用期限		GOSTはロシア連邦の正規品質保証システムです。		商品コード
	放射線滅菌済み		アストラテックインプラントシステム製品にはCEマークが付いており、欧州医療機器指令の要件を満たしています。	商品コード (GTIN番号)、ロット番号および数量の情報はラベルをご参照ください。	
	注意:米国連邦法により、本製品の販売または注文は歯科医師に制限されています。	0123	第三者認証機関 (NB) 評価ID	* PDFファイルを閲覧するためにはAdobe Readerが必要です。お持ちでない場合は、 get.adobe.com/reader から無料でダウンロードが可能です。	
	未滅菌	 Do not use if package is damaged	パッケージが破損している場合は使用しないでください。		

索引

商品コード順

商品コード	商品名	ページ
22137	ボウル, チタン製	53
22192	インプラントリトリバー	83
22429	ユニアパットメント リトリバー	83
22437	フォーセップス94(94mm)	53
22520	ドリルエクステンション	54
24482	ロケーター コアツール	36,57
24483	ロケーター プロセッシングキット	7,9,11,37,61,63
24484	ロケーター アパットメントピックアップ	6,8,10,36,56,58
24485	ロケーター アパットメントレブリカ	7,9,11,36,61,63
24486	ロケーター インサート メール クリア	7,9,11,37,61,63
24487	ロケーター インサート メール ピンク	7,9,11,37,61,63
24488	ロケーター インサート メール ブルー	7,9,11,37,61,63
24489	ロケーター インサート メール エクステンドレンジ グリーン	7,9,11,37,61,63
24492	ロケーター インサート メール エクステンドレンジ レッド	7,9,11,37,57,63,70
25160	ガイドドリルEV	49
25161	プレジジョンドリルEV	49
25162	1-ツイストドリルEV Ø1.9, 6-17mm ロング	49
25163	1-ツイストドリルEV Ø1.9, 6-13mm ショート	49
25164	2-ステップドリルEV Ø1.9/2.5, 6-17mm ロング	49
25165	2-ステップドリルEV Ø1.9/2.5, 6-13mm ショート	49
25168	3-ステップドリルEV Ø2.5/3.1, 6-17mm ロング	49
25169	3-ステップドリルEV Ø2.5/3.1, 6-13mm ショート	49
25172	4-ステップドリルEV Ø3.1/3.7, 6-17mm ロング	49
25173	4-ステップドリルEV Ø3.1/3.7, 6-13mm ショート	49
25176	5-ステップドリルEV Ø3.7/4.3, 6-17mm ロング	49
25177	5-ステップドリルEV Ø3.7/4.3, 6-13mm ショート	49
25180	6-ステップドリルEV Ø4.3/4.9, 6-17mm ロング	49
25181	6-ステップドリルEV Ø4.3/4.9, 6-13mm ショート	49
25188	A/B コニカルドリル EV Ø3.1/4.2	51
25190	A/B コニカルドリル EV Ø3.7/4.8	51
25193	B-コーティカルドリル EV 3.0 Ø2.5/3.0	50
25195	B-コーティカルドリル EV 3.6 Ø3.1/3.6	50
25197	B-コーティカルドリル EV 4.2 Ø3.7/4.2	50
25199	B-コーティカルドリル EV 4.8 Ø4.3/4.8	50
25201	B-コーティカルドリル EV 5.4 Ø4.9/5.4	50
25203	アパットメントスクリュー EV 3.0	21
25204	アパットメントスクリュー EV 3.6	21
25205	アパットメントスクリュー EV 4.2	21,67
25206	アパットメントスクリュー EV 4.8	21,67
25207	アパットメントスクリュー EV 5.4	21
25280	カバースクリュー EV 3.0	4,17
25281	カバースクリュー EV 3.6	6,17
25282	カバースクリュー EV 4.2	8,17
25283	カバースクリュー EV 4.8	10,17
25284	カバースクリュー EV 5.4	12,17
25285	ヒーリングアパットメントユニ EV 3.6 - 2mm	6,19
25286	ヒーリングアパットメントユニ EV 3.6 - 4mm	6,19
25287	ヒーリングアパットメントユニ EV 3.6 - 6mm	6,19
25288	ヒーリングアパットメントユニ EV 4.2 - 2mm	8,19,56
25289	ヒーリングアパットメントユニ EV 4.2 - 4mm	8,19,56
25290	ヒーリングアパットメントユニ EV 4.2 - 6mm	8,19,56
25297	ヒールデザイン EV 3.0/ Ø3.5-4.5mm	4,18
25298	ヒールデザイン EV 3.0/ Ø3.5-3.5mm	4,18

商品コード	商品名	ページ
25299	ヒールデザイン EV 3.6/ Ø4-4.5mm	6,18
25300	ヒールデザイン EV 3.6/ Ø4-3.5mm	6,18
25301	ヒールデザイン EV 3.6/ Ø5-3.5mm トライアンギュラー	6,18
25302	ヒールデザイン EV 4.2/ Ø5-4.5mm	8,18,56
25303	ヒールデザイン EV 4.2/ Ø5-3.5mm トライアンギュラー	8,18
25304	ヒールデザイン EV 4.2/ Ø6.5-3.5mm トライアンギュラー	8,18
25305	ヒールデザイン EV 4.8/ Ø5-3.5mm トライアンギュラー	10,18
25306	ヒールデザイン EV 4.8/ Ø6.5-4.5mm	10,18,58
25307	ヒールデザイン EV 4.8/ Ø6.5-3.5mm トライアンギュラー	10,18
25308	ヒールデザイン EV 5.4/ Ø6.5-4.5mm	12,18
25309	ヒールデザイン EV 5.4/ Ø6.5-3.5mm	12,18
25310	DA EV ヒールキャップ Ø3.3	27
25311	DA EV ヒールキャップ Ø4	27
25312	DA EV ヒールキャップ Ø5	27
25313	DA EV ヒールキャップ Ø6	27
25326	キャストデザイン EV 3.6	6,23
25327	キャストデザイン EV 4.2	8,23
25328	キャストデザイン EV 4.8	10,23
25329	キャストデザイン EV 5.4	12,23
25330	タイデザイン EV 3.0/ Ø4-2.5/3.5mm	4,22
25331	タイデザイン EV 3.0/ Ø4-1.5/2.5mm	4,22
25332	タイデザイン EV 3.0/ 15°Ø4-1.5/2.5mm	4,22
25333	タイデザイン EV 3.6/ Ø5.5-1.5/2.5mm トライアンギュラー	6,22
25334	タイデザイン EV 3.6/ Ø4.5-2.5/3.5mm	6,22
25335	タイデザイン EV 3.6/ 20°Ø4.5-1.5/2.5mm	6,22
25336	タイデザイン EV 4.2/ Ø5.5-1.5/2.5mm トライアンギュラー	8,22
25337	タイデザイン EV 4.2/ Ø7-1.5/2.5mm トライアンギュラー	8,22
25338	タイデザイン EV 4.2/ Ø5.5-2.5/3.5mm	8,22
25339	タイデザイン EV 4.2/ 20°Ø5.5-1.5/2.5mm	8,22
25340	タイデザイン EV 4.8/ Ø5.5-1.5/2.5mm トライアンギュラー	10,22
25341	タイデザイン EV 4.8/ Ø7-1.5/2.5mm トライアンギュラー	10,22
25342	タイデザイン EV 4.8/ Ø7-2.5/3.5mm	10,22
25343	タイデザイン EV 4.8/ 20°Ø5.5-1.5/2.5mm	10,22
25344	タイデザイン EV 5.4/ Ø7-2.5/3.5mm	12,22
25345	タイデザイン EV 5.4/ Ø7-1.5/2.5mm	12,22
25346	ダイレクトアパットメントEV API キット Ø3.3	27
25347	ダイレクトアパットメントEV API キット Ø4.0	27
25348	ダイレクトアパットメントEV API キット Ø5.0	27,61,63
25349	ダイレクトアパットメントEV API キット Ø6.0	27,61,63
25361	ダイレクトアパットメント EV 3.0 Ø3.3 - 1 mm	5,26
25362	ダイレクトアパットメント EV 3.0 Ø3.3 - 2 mm	5,26
25363	ダイレクトアパットメント EV 3.0 Ø3.3 - 3 mm	5,26
25364	ダイレクトアパットメント EV 3.6 Ø4 - 1 mm	7,26
25365	ダイレクトアパットメント EV 3.6 Ø4 - 2 mm	7,26
25366	ダイレクトアパットメント EV 3.6 Ø4 - 3 mm	7,26
25367	ダイレクトアパットメント EV 4.2 Ø5 - 1 mm	9,26,57
25368	ダイレクトアパットメント EV 4.2 Ø5 - 2 mm	9,26,57
25369	ダイレクトアパットメント EV 4.2 Ø5 - 3 mm	9,26,57
25370	ダイレクトアパットメント EV 4.8 Ø5 - 1 mm	11,26,59
25371	ダイレクトアパットメント EV 4.8 Ø5 - 2 mm	11,26,59
25372	ダイレクトアパットメント EV 4.8 Ø5 - 3 mm	11,26,59
25373	ダイレクトアパットメント EV 5.4 Ø6 - 1 mm	13,26
25374	ダイレクトアパットメント EV 5.4 Ø6 - 2 mm	13,26
25375	ダイレクトアパットメント EV 5.4 Ø6 - 3 mm	13,26
25377	インプラントドライバー EV 3.0 ロング	53

商品コード	商品名	ページ
25378	インプラントドライバー EV 3.6 ショート	53
25379	インプラントドライバー EV 3.6 ロング	53
25380	インプラントドライバー EV 4.2 ショート	53
25381	インプラントドライバー EV 4.2 ロング	53
25382	インプラントドライバー EV 4.8 ショート	53
25383	インプラントドライバー EV 4.8 ロング	53
25384	インプラントドライバー EV 5.4 ショート	53
25385	インプラントドライバー EV 5.4 ロング	53
25396	DA EV インプレッションピックアップ Ø3.3	27
25397	DA EV インプレッションピックアップ Ø4.0	27
25398	DA EV インプレッションピックアップ Ø5.0	27
25399	DA EV インプレッションピックアップ Ø6.0	27
25401	DA EV レプリカ Ø3.3	27
25402	DA EV レプリカ Ø4	27
25403	DA EV レプリカ Ø5	27
25404	DA EV レプリカ Ø6	27
25406	DA EV パーンアウトシリンドー Ø3.3	27
25407	DA EV パーンアウトシリンドー Ø4	27
25408	DA EV パーンアウトシリンドー Ø5	27
25409	DA EV パーンアウトシリンドー Ø6	27
25411	B - 6mm コーティカルドリル EV 3.6 Ø3.1/3.6	51
25412	A - 6mm コーティカルドリル EV 4.2 Ø3.7/3.9	50
25419	B - 6mm コーティカルドリル EV 4.2 Ø3.7/4.2	51
25420	A - 6mm コーティカルドリル EV 4.8 Ø4.3/4.5	50
25421	B - 6mm コーティカルドリル EV 4.8 Ø4.3/4.8	51
25422	A - 6mm コーティカルドリル EV 5.4 Ø4.9/5.1	50
25423	A - コーティカルドリル EV 3.0 Ø2.5/2.7	50
25424	B - 6mm コーティカルドリル EV 5.4 Ø4.9/5.4	51
25431	A - コーティカルドリル EV 5.4 Ø4.9/5.1	50
25464	インプラントドライバー プロファイル EV 4.2 ショート	65
25465	インプラントドライバー プロファイル EV 4.2 ロング	65
25466	インプラントドライバー プロファイル EV 4.8 ショート	65
25467	インプラントドライバー プロファイル EV 4.8 ロング	65
25476	ラボ アバットメントスクリュー EV 3.0 (3入)	5,25,58
25477	ラボ アバットメントスクリュー EV 3.6 (3入)	7,25,58
25478	ラボ アバットメントスクリュー EV 4.2 (3入)	9,25,58,61,69
25479	ラボ アバットメントスクリュー EV 4.8 (3入)	11,25,58,59,69
25480	ラボ アバットメントスクリュー EV 5.4 (3入)	13,25,58
25481	ブリッジスクリュー EV	5,7,9,11,13,29,61,63
25482	X - ステップドリル EV 3.0 Ø2.5/2.85, 6-13mm ショート	52
25483	X - ステップドリル EV 3.6 Ø3.1/3.45, 6-13mm ショート	52
25484	X - ステップドリル EV 4.2 Ø3.7/4.05, 6-13mm ショート	52
25485	X - ステップドリル EV 4.8 Ø4.3/4.65, 6-13mm ショート	52
25486	X - ステップドリル EV 5.4 Ø4.9/5.25, 6-13mm ショート	52
25487	A - 6mm コーティカルドリル EV 3.6 Ø3.1/3.3	50
25488	A - コーティカルドリル EV 3.6 Ø3.1/3.3	50
25490	A - コーティカルドリル EV 4.2 Ø3.7/3.9	50
25492	A - コーティカルドリル EV 4.8 Ø4.3/4.5	50
25494	ダイレクトアバットメント EV 4.2 Ø6 - 1 mm	9,26,57
25495	ダイレクトアバットメント EV 4.2 Ø6 - 2 mm	9,26,57
25496	ダイレクトアバットメント EV 4.2 Ø6 - 3 mm	9,26,57
25497	ダイレクトアバットメント EV 4.8 Ø6 - 1 mm	11,26,59
25498	ダイレクトアバットメント EV 4.8 Ø6 - 2 mm	11,26,59
25499	ダイレクトアバットメント EV 4.8 Ø6 - 3 mm	11,26,59
25500	ラジオグラフィック インプラント ガイド EV	54
25501	ヒールデザイン EV 4.2/ Ø5-3.5mm	8,18,56
25502	ヒールデザイン EV 4.8/ Ø5-3.5mm	10,18,58
25503	テンプデザイン EV 3.0	4,21
25504	テンプデザイン EV 3.6	6,21
25505	テンプデザイン EV 4.2	8,21
25506	テンプデザイン EV 4.8	10,21
25507	テンプデザイン EV 5.4	12,21
25528	ラボ ガイドピン デザイン EV 3.0/3.6	5,7,25,58
25530	ラボ ガイドピン デザイン EV 4.2/4.8/5.4	9,11,13,25,58,61,63
25534	インプラントトランスファー EV 3.0 ロング	5,25
25535	インプラントトランスファー EV 3.6 ショート	7,25

商品コード	商品名	ページ
25536	インプラントトランスファー EV 3.6 ロング	7,25
25537	インプラントトランスファー EV 4.2 ショート	9,25
25538	インプラントトランスファー EV 4.2 ロング	9,25
25539	インプラントトランスファー EV 4.8 ショート	11,25
25540	インプラントトランスファー EV 4.8 ロング	11,25
25541	インプラントトランスファー EV 5.4 ショート	13,25
25542	インプラントトランスファー EV 5.4 ロング	13,25
25543	インプラントレプリカ EV 3.0	5,25
25544	インプラントレプリカ EV 3.6	7,25
25545	インプラントレプリカ EV 4.2	9,25
25546	インプラントレプリカ EV 4.8	11,25
25547	インプラントレプリカ EV 5.4	13,25
25555	ユニアバットメント EV 3.0 - 2mm	4,28
25556	ユニアバットメント EV 3.0 - 3mm	4,28
25557	ユニアバットメント EV 3.0 - 5mm	4,28
25558	ユニアバットメント EV 3.6 - 1mm	6,28
25559	ユニアバットメント EV 3.6 - 2mm	6,28
25560	ユニアバットメント EV 3.6 - 3mm	6,28
25561	ユニアバットメント EV 3.6 - 5mm	6,28
25562	ユニアバットメント EV 4.2 - 1mm	8,28,56
25563	ユニアバットメント EV 4.2 - 2mm	8,28,56
25564	ユニアバットメント EV 4.2 - 3mm	8,28,56
25565	ユニアバットメント EV 4.2 - 5mm	8,28,56
25566	ユニアバットメント EV 4.8 - 1mm	10,28,58
25567	ユニアバットメント EV 4.8 - 2mm	10,28,58
25568	ユニアバットメント EV 4.8 - 3mm	10,28,58
25569	ユニアバットメント EV 4.8 - 5mm	10,28,58
25570	ユニアバットメント EV 5.4 - 1mm	12,28
25571	ユニアバットメント EV 5.4 - 2mm	12,28
25572	ユニアバットメント EV 5.4 - 3mm	12,28
25573	ユニアバットメント EV 5.4 - 5mm	12,28
25574	ヒーリングアバットメントユニ EV 3.0 - 2mm	4,19
25575	ヒーリングアバットメントユニ EV 3.0 - 3mm	4,19
25576	ヒーリングアバットメントユニ EV 3.0 - 4mm	4,19
25577	ヒーリングアバットメントユニ EV 3.0 - 6mm	4,19
25578	ヒーリングアバットメントユニ EV 3.6 - 3mm	6,19
25579	ヒーリングアバットメントユニ EV 4.2 - 3mm	8,19,56
25582	カバースクリュー プロファイル EV 4.2	60,65
25583	カバースクリュー プロファイル EV 4.8	62,65
25584	ヒールデザイン プロファイル EV 4.2/ Ø5.0-4.0mm	60,66
25585	ヒールデザイン プロファイル EV 4.2/ Ø5.0-3.0mm トライアングラー	60,66
25586	ヒールデザイン プロファイル EV 4.2/ Ø6.5-3.0mm トライアングラー	60,66
25587	ヒールデザイン プロファイル EV 4.2/ Ø5.0-3.0mm	60,66
25588	ヒールデザイン プロファイル EV 4.8/ Ø5.0-3.0mm トライアングラー	62,66
25589	ヒールデザイン プロファイル EV 4.8/ Ø6.5-4.0mm	62,66
25590	ヒールデザイン プロファイル EV 4.8/ Ø6.5-3.0mm トライアングラー	62,66
25591	ヒールデザイン プロファイル EV 4.8/ Ø5.0-3.0mm	62,62
25592	タイデザイン プロファイル EV 4.2/ Ø5.5-2.0mm トライアングラー	60,68
25593	タイデザイン プロファイル EV 4.2/ Ø7.0-2.0mm トライアングラー	60,68
25594	タイデザイン プロファイル EV 4.2/ Ø5.5-3.0mm	60,68
25595	タイデザイン プロファイル EV 4.2/ 15°Ø5.5-2.0mm	60,68
25596	タイデザイン プロファイル EV 4.8/ Ø5.5-2.0mm トライアングラー	62,68
25597	タイデザイン プロファイル EV 4.8/ Ø7.0-2.0mm トライアングラー	62,68
25598	タイデザイン プロファイル EV 4.8/ Ø7.0-3.0mm	62,68
25599	タイデザイン プロファイル EV 4.8/ 15°Ø5.5-2.0mm	62,68
25606	インプラントトランスファー プロファイル EV 4.2 ショート	61,69
25607	インプラントトランスファー プロファイル EV 4.2 ロング	61,69
25608	インプラントトランスファー プロファイル EV 4.8 ショート	63,69

商品コード	商品名	ページ
25609	インプラント トランスファー プロファイル EV 4.8 ロング	63,69
25610	インプラント レプリカ プロファイル EV 4.2	61,69
25611	インプラント レプリカ プロファイル EV 4.8	63,69
25615	ユニアバットメント EV レプリカ	5,7,9,11,13,29,61,63
25616	ユニアバットメント EV ヒールキャップ Ø4.3	4,6,8,10,12,29,56,58
25617	ユニアバットメント EV ヒールキャップ Ø5.5	4,6,8,10,12,29,56,58
25619	アングルドアバットメント EV 3.6/ 20° 1 mm	6,30
25620	アングルドアバットメント EV 3.6/ 20° 2 mm	6,30
25621	アングルドアバットメント EV 3.6/ 20° 1 mm NI	6,30
25622	アングルドアバットメント EV 3.6/ 20° 2 mm NI	6,30
25625	アングルドアバットメント EV 4.2/ 20° 1 mm	8,30
25626	アングルドアバットメント EV 4.2/ 20° 2 mm	8,30
25627	アングルドアバットメント EV 4.2/ 20° 1 mm NI	8,30
25628	アングルドアバットメント EV 4.2/ 20° 2 mm NI	8,30
25631	アングルドアバットメント EV 4.8/ 20° 1 mm	10,30
25632	アングルドアバットメント EV 4.8/ 20° 2 mm	10,30
25633	アングルドアバットメント EV 4.8/ 20° 1 mm NI	10,30
25634	アングルドアバットメント EV 4.8/ 20° 2 mm NI	10,30
25637	ラジオグラフィック インプラント ガイド プロファイル EV	65
25638	OD シリンダー ユニ EV	7,9,11,38,61,63
25643	ラボ アバットメントガイドピン EV	
	ショート	5,7,9,11,13,29,58,61,63
25644	ラボ アバットメントガイドピン EV	
	インターメディアイト	5,7,9,11,13,29,58,61,63
25645	ラボ アバットメントガイドピン EV ロング	5,7,9,11,13,29,58,61,63
25647	ユニアバットメント EV セミバーンアウトシリンダー	5,7,9,11,13,29,61,63
25649	ユニアバットメント EV バーンアウトシリンダー	5,7,9,11,13,29,61,63
25650	アングルドアバットメント EV用 ヒールキャップ	6,8,10,30,56,58
25652	アングルドアバットメント EV レプリカ	7,9,11,30,61,63
25653	アングルドアバットメント EV セミバーンアウトシリンダー	7,9,11,30,61,63
25654	アングルドアバットメント EV 用 テンポラリーシリンダー	7,9,11,30,61,63
25655	アングルドアバットメント EV バーンアウトシリンダー	7,9,11,30,61,63
25656	ラボブリッジスクリュー EV (3入)	5,7,9,11,13,29,58,61,63
25657	ロケータアバットメント EV 3.6 - 1mm	6,36
25658	ロケータアバットメント EV 3.6 - 2mm	6,36
25659	ロケータアバットメント EV 3.6 - 3mm	6,36
25660	ロケータアバットメント EV 3.6 - 4mm	6,36
25661	ロケータアバットメント EV 3.6 - 5mm	6,36
25662	ロケータアバットメント EV 4.2 - 1mm	8,36,56
25663	ロケータアバットメント EV 4.2 - 2mm	8,36,56
25664	ロケータアバットメント EV 4.2 - 3mm	8,36,56
25665	ロケータアバットメント EV 4.2 - 4mm	8,36,56
25666	ロケータアバットメント EV 4.2 - 5mm	8,36,56
25667	ロケータアバットメント EV 4.8 - 1mm	10,36,58
25668	ロケータアバットメント EV 4.8 - 2mm	10,36,58
25669	ロケータアバットメント EV 4.8 - 3mm	10,36,58
25670	ロケータアバットメント EV 4.8 - 4mm	10,36,58
25671	ロケータアバットメント EV 4.8 - 5mm	10,36,58
25679	ロケータ インサート メール エクステンデレンジ グレー	7,9,11,37,61,63
25684	ボールアバットメント EV 3.6 - 1mm	6,37
25685	ボールアバットメント EV 3.6 - 2mm	6,37
25686	ボールアバットメント EV 3.6 - 3mm	6,37
25687	ボールアバットメント EV 3.6 - 4mm	6,37
25688	ボールアバットメント EV 3.6 - 5mm	6,37
25689	ボールアバットメント EV 3.6 - 7mm	6,37
25690	ボールアバットメント EV 4.2 - 1mm	8,37,56
25691	ボールアバットメント EV 4.2 - 2mm	8,37,56
25692	ボールアバットメント EV 4.2 - 3mm	8,37,56
25693	ボールアバットメント EV 4.2 - 4mm	8,37,56
25694	ボールアバットメント EV 4.2 - 5mm	8,37,56
25695	ボールアバットメント EV 4.2 - 7mm	8,37,56
25696	ボールアバットメント EV 4.8 - 1mm	10,38,58
25697	ボールアバットメント EV 4.8 - 2mm	10,38,58
25698	ボールアバットメント EV 4.8 - 3mm	10,38,58
25699	ボールアバットメント EV 4.8 - 4mm	10,38,58
25700	ボールアバットメント EV 4.8 - 5mm	10,38,58

商品コード	商品名	ページ
25701	ボールアバットメント EV 4.8 - 7mm	10,38,58
25708	ユニアバットメントドライバー EV	28,56
25710	インプラントデプスゲージ EV	53
25711	粘膜用パンチ EV Ø 3.5mm (5入)	54
25712	粘膜用パンチ EV Ø 4mm (5入)	54
25713	粘膜用パンチ EV Ø 4.5mm (5入)	54
25714	粘膜用パンチ EV Ø 5mm (5入)	54
25715	粘膜用パンチ EV Ø 5.5mm (5入)	54
25721	ラージトレイ EV オーバーレイ 1	45
25722	ラージトレイ EV オーバーレイ 2	45
25723	ラージトレイ EV オーバーレイ 3	45
25724	スモールトレイ EV オーバーレイ 補綴用	46
25725	スモールトレイ EV オーバーレイ 外科用	46
25726	アバットメントデプスゲージ EV 5.4	57
25727	ヘックスドライバー EV マシン 24mm	54,55
25728	ヘックスドライバー EV マシン 35mm	54,55
25730	トルクレンチ EV 補綴用 ドライバーハンドル 4x4 ロー	57,84
25731	粘膜用パンチ EV Ø 6.5mm (5入)	54
25756	テンプレデザイン プロファイル EV 4.2	60,67
25757	テンプレデザイン プロファイル EV 4.8	62,67
25764	ダイレクトアバットメント ドライバー EV Ø3.3 - Ø4	26,56
25765	ディレクションインジケーター EV	53
25766	ロケータアバットメント ドライバー EV	36,56
25768	ボールアバットメント ドライバー EV	38,57
25769	ラージトレイ EV	45,71
25770	スモールトレイ EV	46
25771	ヘックスドライバー EV マニュアル 20mm	54,55,84
25772	ヘックスドライバー EV マニュアル 31mm	54,55,84
25773	ヘックスドライバー EV マニュアル 38mm	54,55,84
25774	トルクレンチ EV	41,54,57,84
25775	トルクレンチ EV サージカル ドライバーハンドル	54,84
25776	トルクレンチ EV 補綴用 ドライバーハンドル	41,57,84
25777	トルクレンチ EV 補綴用 ドライバーハンドル ロー	41,57,84
25778	ポリッシングプロテクター EV (3入)	58
25780	V - ツイストドリル EV 3.0 Ø2.5, 6-17mm ロング	52
25781	V - ツイストドリル EV 3.6 Ø3.1, 6-17mm ロング	52
25782	V - ツイストドリル EV 4.2 Ø3.7, 6-17mm ロング	52
25783	V - ツイストドリル EV 4.8 Ø4.3, 6-17mm ロング	52
25784	V - ツイストドリル EV 5.4 Ø4.9, 6-17mm ロング	52
25790	ヘックスドライバー EV マシン 20mm	54,55
25792	アバットメントデプスゲージ EV 3.0/3.6	57
25793	アバットメントデプスゲージ EV 4.2/4.8	57
25794	レスキュードライバー ユニアバットメント EV	83
25795	ヒールデザイン EV 3.0/ Ø3.5-6.5mm	4,18
25796	ヒールデザイン EV 3.6/ Ø4-6.5mm	6,18
25797	ヒールデザイン EV 4.2/ Ø5-6.5mm	8,18,56
25798	ヒールデザイン EV 4.8/ Ø6.5-6.5mm	10,18,58
25799	ヒールデザイン EV 5.4/ Ø6.5-6.5mm	12,18
25826	ボールアバットメントEV レプリカ	7,9,11,38,61,63
25827	ダルボプラス デュープリケーション エイド	38
25834	ダルボプラス フィーメール パート ベーシック	7,9,11,38,61,63
25835	ダルボプラス スクリュードライバー/アクチベーター	38,57
25843	ロケータ インサート メール エクステンデレンジ オレンジ	7,9,11,37,61,63
25844	ダルボプラス ラメラ リテンション インサート E	38
25845	スモールトレイ EV オーバーレイ 保管用	46
25846	ガイディングシリンダー EV 3.0	81
25847	ガイディングシリンダー EV 3.6	81
25848	ガイディングシリンダー EV 4.2 / P4.2	81
25849	ガイディングシリンダー EV 4.8 / P4.8	81
25850	ガイディングシリンダー EV 5.4	81
25851	ガイディングシリンダー ユニアバットメント EV	81
25855	ガイディングシリンダー ハンドル	81
25856	フラグメントフォーク M1.4 / M1.6	82
25857	フラグメントフォーク M1.8 / M2.0	82
25858	フラグメントドリル Ø0.8	82
25859	フラグメントドリル Ø1.0	82

商品コード	商品名	ページ
25860	スクリーエクストラクター Ø0.8.....	82
25861	スクリーエクストラクター Ø1.0.....	82
25862	スレッドクリーナー M1.4.....	82
25863	スレッドクリーナー M1.6.....	82
25864	スレッドクリーナー M1.8.....	82
25865	スレッドクリーナー M2.0.....	82
25866	トレフィンドリル EV 3.0, 6-17mm.....	83
25867	トレフィンドリル EV 3.6, 6-17mm.....	83
25868	トレフィンドリル EV 4.2 / P4.2, 6-17mm.....	83
25869	トレフィンドリル EV 4.8 / P4.8, 6-17mm.....	83
25870	トレフィンドリル EV 5.4, 6-17mm.....	83
25886	トレフィンドリル EV 4.2 / P4.2, 6-13mm.....	83
25887	トレフィンドリル EV 4.8 / P4.8, 6-13mm.....	83
25888	トレフィンドリル EV 5.4, 6-13mm.....	83
25890	アングルドアットメント プロファイル EV 4.2/20° - 1 mm NI.....	60,68
25891	アングルドアットメント プロファイル EV 4.2/20° - 2 mm NI.....	60,68
25892	アングルドアットメント プロファイル EV 4.8/20° - 1 mm NI.....	62,68
25893	アングルドアットメント プロファイル EV 4.8/20° - 2 mm NI.....	62,68
25901	ヒールデザイン EV 3.0/ Ø3.5-2.5mm.....	4,18
25902	ヒールデザイン EV 3.6/ Ø4.0-2.5mm.....	6,18
25903	ヒールデザイン EV 3.6/ Ø5.0-2.5mm.....	6,18
25904	ヒールデザイン EV 3.6/ Ø5.0-4.5mm.....	6,18
25905	ヒールデザイン EV 3.6/ Ø5.0-6.5mm.....	6,18
25906	ヒールデザイン EV 3.6/ Ø6.0-3.5mm.....	6,18
25907	ヒールデザイン EV 3.6/ Ø6.0-4.5mm.....	6,18
25908	ヒールデザイン EV 4.2/ Ø5.0-2.5mm.....	8,18,56
25909	ヒールデザイン EV 4.2/ Ø6.5-2.5mm.....	8,18,56
25910	ヒールデザイン EV 4.2/ Ø6.5-3.5mm.....	8,18,56
25911	ヒールデザイン EV 4.2/ Ø6.5-4.5mm.....	8,18,56
25912	ヒールデザイン EV 4.2/ Ø6.5-6.5mm.....	8,18,56
25913	ヒールデザイン EV 4.8/ Ø5.0-2.5mm.....	10,18,58
25914	ヒールデザイン EV 4.8/ Ø5.0-4.5mm.....	10,18,58
25915	ヒールデザイン EV 4.8/ Ø5.0-6.5mm.....	10,18,58
25916	ヒールデザイン EV 4.8/ Ø6.5-2.5mm.....	10,18,58
25917	ヒールデザイン EV 4.8/ Ø6.5-3.5mm.....	10,18,58
25918	ヒールデザイン EV 4.8/ Ø7.5-3.5mm.....	10,18,58
25919	ヒールデザイン EV 4.8/ Ø7.5-4.5mm.....	10,18,58
25920	ヒールデザイン EV 3.6/ Ø5.0-3.5mm.....	6,18
25921	ヒールデザイン EV 5.4/ Ø6.5-2.5mm.....	12,18
25922	ヒールデザイン EV 5.4/ Ø7.5-3.5mm.....	12,18
25923	ヒールデザイン EV 5.4/ Ø7.5-4.5mm.....	12,18
25952	ユニアットメント EV ヒールキャップ Ø4.3 ショート...4,6,8,10,12,29,56,58	
25953	ユニアットメント EV ヒールキャップ Ø5.5 ショート...4,6,8,10,12,29,56,58	
25982	スモールトレ EV 補綴用.....	46
25983	スモールトレ EV 外科用.....	46
25984	スモールトレ EV 保管用.....	46
25985	V - ツイストドリル EV 3.0 Ø2.5, 6-13mm ショート.....	52
25986	V - ツイストドリル EV 3.6 Ø3.1, 6-13mm ショート.....	52
25987	V - ツイストドリル EV 4.2 Ø3.7, 6-13mm ショート.....	52
25988	V - ツイストドリル EV 4.8 Ø4.3, 6-13mm ショート.....	52
25989	V - ツイストドリル EV 5.4 Ø4.9, 6-13mm ショート.....	52
25990	X - ステップドリル EV 3.0 Ø2.5/2.85, 6-17mm ロング.....	52
25991	X - ステップドリル EV 3.6 Ø3.1/3.45, 6-17mm ロング.....	52
25992	X - ステップドリル EV 4.2 Ø3.7/4.05, 6-17mm ロング.....	52
25993	X - ステップドリル EV 4.8 Ø4.3/4.65, 6-17mm ロング.....	52
25994	X - ステップドリル EV 5.4 Ø4.9/5.25, 6-17mm ロング.....	52
26000	EV-GS A/B コニカルドリル 4.2C, Ø3.1/4.2, 9-13mm.....	75
26001	EV-GS A/B コニカルドリル 4.2C, Ø3.1/4.2, 8-11-15mm.....	75
26002	EV-GS A/B コニカルドリル 4.8C, Ø3.7/4.8, 9-13mm.....	75
26003	EV-GS A/B コニカルドリル 4.8C, Ø3.7/4.8, 8-11-15mm.....	75
26004	EV-GS A-コーティカルドリル 3.6, Ø3.1/3.3.....	75
26005	EV-GS B-コーティカルドリル 3.6, Ø3.1/3.6.....	75
26006	EV-GS A-コーティカルドリル 4.2, Ø3.7/3.9.....	75
26007	EV-GS B-コーティカルドリル 4.2, Ø3.7/4.2.....	75
26008	EV-GS A-コーティカルドリル 4.8, Ø4.3/4.5.....	75
26009	EV-GS B-コーティカルドリル 4.8, Ø4.3/4.8.....	75

商品コード	商品名	ページ
26010	EV-GS 粘膜用パンチ 3.6.....	73
26011	EV-GS 粘膜用パンチ 4.2.....	73
26012	EV-GS 粘膜用パンチ 4.8.....	73
26013	EV-GS イニシャルドリル 3.6.....	73
26014	EV-GS イニシャルドリル 4.2.....	73
26015	EV-GS イニシャルドリル 4.8.....	73
26016	EV-GS インプラントドライバー 3.6.....	77
26017	EV-GS インプラントドライバー 4.2.....	77
26018	EV-GS インプラントドライバー 4.8.....	77
26019	EV-GS インプラントドライバー プロファイル 4.2.....	77
26020	EV-GS インプラントドライバー プロファイル 4.8.....	77
26021	EV-GS インプラントドライバーエクステンダー.....	53,77
26022	EV-GS 1-スリーブ Ø1.9 ND.....	78
26023	EV-GS 3/V-スリーブ Ø3.1 ND.....	78
26024	EV-GS 4/V-スリーブ Ø3.7 ND.....	78
26025	EV-GS X-スリーブ Ø3.45 ND.....	78
26026	EV-GS X-スリーブ Ø4.05 ND.....	78
26027	EV-GS 1-スリーブ Ø1.9 WD.....	78
26028	EV-GS 3-スリーブ Ø3.1 WD.....	78
26029	EV-GS 4/V-スリーブ Ø3.7 WD.....	78
26030	EV-GS 5/V-スリーブ Ø4.3 WD.....	78
26031	EV-GS X-スリーブ Ø4.05 WD.....	78
26032	EV-GS X-スリーブ Ø4.65 WD.....	78
26033	EV-GS スタビライゼーション アットメント 3.6, 8-11-15mm.....	78
26034	EV-GS スタビライゼーション アットメント 3.6, 6-9-13mm.....	78
26035	EV-GS スタビライゼーション アットメント 4.2, 8-11-15mm.....	78
26036	EV-GS スタビライゼーション アットメント 4.2, 6-9-13mm.....	78
26037	EV-GS スタビライゼーション アットメント 4.8, 8-11-15mm.....	78
26038	EV-GS スタビライゼーション アットメント 4.8, 6-9-13mm.....	78
26039	EV-GS ポジショニングエイド 3.6, 8-11-15mm.....	77
26040	EV-GS ポジショニングエイド 3.6, 6-9-13mm.....	77
26041	EV-GS ポジショニングエイド 4.2, 8-11-15mm.....	77
26042	EV-GS ポジショニングエイド 4.2, 6-9-13mm.....	77
26043	EV-GS ポジショニングエイド 4.8, 8-11-15mm.....	77
26044	EV-GS ポジショニングエイド 4.8, 6-9-13mm.....	77
26045	EV-GS ポジショニングエイド プロファイル 4.2, 8-11-15mm.....	77
26046	EV-GS ポジショニングエイド プロファイル 4.2, 6-9-13mm.....	77
26047	EV-GS ポジショニングエイド プロファイル 4.8, 8-11-15mm.....	77
26048	EV-GS ポジショニングエイド プロファイル 4.8, 6-9-13mm.....	77
26049	EV-GS 固定用スクリー Ø2.0 14mm.....	78
26050	EV-GS 固定用スクリー ドリル Ø1.7 14mm.....	78
26051	EV-GS 1-ドリル, Ø1.9, 6-8mm ND.....	74
26052	EV-GS 1-ドリル, Ø1.9, 9-11mm ND.....	74
26053	EV-GS 1-ドリル, Ø1.9, 13-15mm ND.....	74
26054	EV-GS 3-ドリル, Ø2.5/3.1, 6-8mm ND.....	74
26055	EV-GS 3-ドリル, Ø2.5/3.1, 9-11mm ND.....	74
26056	EV-GS 3-ドリル, Ø2.5/3.1, 13-15mm ND.....	74
26057	EV-GS 4-ドリル, Ø3.1/3.7, 6-8mm ND.....	74
26058	EV-GS 4-ドリル, Ø3.1/3.7, 9-11mm ND.....	74
26059	EV-GS 4-ドリル, Ø3.1/3.7, 13-15mm ND.....	74
26060	EV-GS 1-ドリル, Ø1.9, 6-8mm WD.....	74
26061	EV-GS 1-ドリル, Ø1.9, 9-11mm WD.....	74
26062	EV-GS 1-ドリル, Ø1.9, 13-15mm WD.....	74
26063	EV-GS 3-ドリル, Ø2.5/3.1, 6-8mm WD.....	74
26064	EV-GS 3-ドリル, Ø2.5/3.1, 9-11mm WD.....	74
26065	EV-GS 3-ドリル, Ø2.5/3.1, 13-15mm WD.....	74
26066	EV-GS 4-ドリル, Ø3.1/3.7, 6-8mm WD.....	74
26067	EV-GS 4-ドリル, Ø3.1/3.7, 9-11mm WD.....	74
26068	EV-GS 4-ドリル, Ø3.1/3.7, 13-15mm WD.....	74
26069	EV-GS 5-ドリル, Ø3.7/4.3, 6-8mm WD.....	74
26070	EV-GS 5-ドリル, Ø3.7/4.3, 9-11mm WD.....	74
26071	EV-GS 5-ドリル, Ø3.7/4.3, 13-15mm WD.....	74
26072	EV-GS X-ドリル 3.6/4.2C, Ø3.1/3.45, 6-8mm ND.....	76
26073	EV-GS X-ドリル 3.6/4.2C, Ø3.1/3.45, 9-11mm ND.....	76
26074	EV-GS X-ドリル 3.6/4.2C, Ø3.1/3.45, 13-15mm ND.....	76
26075	EV-GS X-ドリル 4.2, Ø3.7/4.05, 6-8mm ND.....	76

商品コード	商品名	ページ
26076	EV-GS X-ドリル 4.2, Ø3.7/4.05, 9-11mm ND.....	76
26077	EV-GS X-ドリル 4.2, Ø3.7/4.05, 13-15mm ND	76
26078	EV-GS X-ドリル 4.8C, Ø3.7/4.05, 6-8mm WD.....	76
26079	EV-GS X-ドリル 4.8C, Ø3.7/4.05, 9-11mm WD	76
26080	EV-GS X-ドリル 4.8C, Ø3.7/4.05, 13-15mm WD.....	76
26081	EV-GS X-ドリル 4.8, Ø4.3/4.65, 6-8mm WD.....	76
26082	EV-GS X-ドリル 4.8, Ø4.3/4.65, 9-11mm WD	76
26083	EV-GS X-ドリル 4.8, Ø4.3/4.65, 13-15mm WD.....	76
26084	EV-GS V-ドリル 3.6/4.2C, Ø3.1, 6-8mm ND	76
26085	EV-GS V-ドリル 3.6/4.2C, Ø3.1, 9-11mm ND.....	76
26086	EV-GS V-ドリル 3.6/4.2C, Ø3.1, 13-15mm ND	76
26087	EV-GS V-ドリル 4.2, Ø3.7, 6-8mm ND	76
26088	EV-GS V-ドリル 4.2, Ø3.7, 9-11mm ND.....	76
26089	EV-GS V-ドリル 4.2, Ø3.7, 13-15mm ND	76
26090	EV-GS V-ドリル 4.8C, Ø3.7, 6-8mm WD	76
26091	EV-GS V-ドリル 4.8C, Ø3.7, 9-11mm WD.....	76
26092	EV-GS V-ドリル 4.8C, Ø3.7, 13-15mm WD.....	76
26093	EV-GS V-ドリル 4.8, Ø4.3, 6-8mm WD.....	76
26094	EV-GS V-ドリル 4.8, Ø4.3, 9-11mm WD	76
26095	EV-GS V-ドリル 4.8, Ø4.3, 13-15mm WD.....	76
26098	EV-GS ラージトレー EV オーバーレイ プロライン.....	71
26099	EV-GS ラージトレー EV オーバーレイ ストリームライン.....	71
26115	コノメトリックアパットメントEV3.6 - 1mm 0°/Ø3.3/Nl.....	40
26116	コノメトリックアパットメントEV3.6 - 2mm 0°/Ø3.3/Nl.....	40
26117	コノメトリックアパットメントEV3.6 - 3mm 0°/Ø3.3/Nl.....	40
26121	コノメトリックアパットメントEV3.6 - 1mm 0°/Ø4.5/l.....	40
26122	コノメトリックアパットメントEV3.6 - 2mm 0°/Ø4.5/l.....	40
26123	コノメトリックアパットメントEV3.6 - 3mm 0°/Ø4.5/l.....	40
26124	コノメトリックアパットメントEV4.2 - 1mm 0°/Ø4.5/l.....	40
26125	コノメトリックアパットメントEV4.2 - 2mm 0°/Ø4.5/l.....	40
26126	コノメトリックアパットメントEV4.2 - 3mm 0°/Ø4.5/l.....	40
26127	コノメトリックアパットメントEV3.6 - 1mm 15°/Ø4.5/l.....	40
26128	コノメトリックアパットメントEV3.6 - 2mm 15°/Ø4.5/l.....	40
26129	コノメトリックアパットメントEV3.6 - 3mm 15°/Ø4.5/l.....	40
26130	コノメトリックアパットメントEV4.2 - 1mm 15°/Ø4.5/l.....	40
26131	コノメトリックアパットメントEV4.2 - 2mm 15°/Ø4.5/l.....	40
26132	コノメトリックアパットメントEV4.2 - 3mm 15°/Ø4.5/l.....	40
26159	マルチベースアパットメントEV 3.6 - 1.5 mm NI.....	6,32
26160	マルチベースアパットメントEV 3.6 - 2.5 mm NI.....	6,32
26161	マルチベースアパットメントEV 3.6 - 3.5 mm NI.....	6,32
26162	マルチベースアパットメントEV 3.6 17° - 1.5 mm	6,32
26163	マルチベースアパットメントEV 3.6 17° - 2.5 mm	6,32
26164	マルチベースアパットメントEV 3.6 30° - 1.5 mm	6,32
26165	マルチベースアパットメントEV 3.6 30° - 2.5 mm	6,32
26166	マルチベースアパットメントEV 3.6 17° - 1.5 mm NI.....	6,32
26167	マルチベースアパットメントEV 3.6 17° - 2.5 mm NI.....	6,32
26168	マルチベースアパットメントEV 3.6 30° - 1.5 mm NI.....	6,32
26169	マルチベースアパットメントEV 3.6 30° - 2.5 mm NI.....	6,32
26170	マルチベースアパットメントEV 4.2 - 1.5 mm NI.....	8,32,56
26171	マルチベースアパットメントEV 4.2 - 2.5 mm NI.....	8,32,56
26172	マルチベースアパットメントEV 4.2 - 3.5 mm NI.....	8,32,56
26173	マルチベースアパットメントEV 4.2 17° - 1.5 mm	8,32
26174	マルチベースアパットメントEV 4.2 17° - 2.5 mm	8,32
26175	マルチベースアパットメントEV 4.2 30° - 1.5 mm	8,32
26176	マルチベースアパットメントEV 4.2 30° - 2.5 mm	8,32
26177	マルチベースアパットメントEV 4.2 17° - 1.5 mm NI.....	8,32,56
26178	マルチベースアパットメントEV 4.2 17° - 2.5 mm NI.....	8,32,56
26179	マルチベースアパットメントEV 4.2 30° - 1.5 mm NI.....	8,32,56
26180	マルチベースアパットメントEV 4.2 30° - 2.5 mm NI.....	8,32,56
26181	マルチベースアパットメントEV 4.8 - 1.5 mm NI.....	10,33,58
26182	マルチベースアパットメントEV 4.8 - 2.5 mm NI.....	10,33,58
26183	マルチベースアパットメントEV 4.8 - 3.5 mm NI.....	10,33,58
26184	マルチベースアパットメントEV 4.8 17° - 1.5 mm	10,33
26185	マルチベースアパットメントEV 4.8 17° - 2.5 mm	10,33
26186	マルチベースアパットメントEV 4.8 30° - 1.5 mm	10,33
26187	マルチベースアパットメントEV 4.8 30° - 2.5 mm	10,33

商品コード	商品名	ページ
26188	マルチベースアパットメントEV 4.8 17° - 1.5 mm NI.....	10,33,58
26189	マルチベースアパットメントEV 4.8 17° - 2.5 mm NI.....	10,33,58
26190	マルチベースアパットメントEV 4.8 30° - 1.5 mm NI.....	10,33,58
26191	マルチベースアパットメントEV 4.8 30° - 2.5 mm NI.....	10,33,58
26192	マルチベースEV アパットメントヘッド(ホルダー付).....	33
26193	マルチベースEV ヒールキャップ Ø 5.4 - 4 mm	6,8,10,34,61,63
26194	マルチベースEV トランスファー	7,9,11,34,61,63
26195	マルチベースEV ピックアップ.....	7,9,11,34,61,63
26196	マルチベースEV ブリッジスクリュー.....	7,9,11,35,61,63
26197	マルチベースEV ラボアパットメントピン 14 mm	7,9,11,35,61,63
26198	マルチベースEV ラボアパットメントピン 18 mm	7,9,11,35,61,63
26199	マルチベースEV ラボアパットメントピン 22 mm	7,9,11,35,61,63
26200	マルチベースEV ラボブリッジスクリュー(4入り).....	7,9,11,35,61,63
26201	マルチベースEV レプリカ	7,9,11,34,61,63
26202	マルチベースEV テンポラリーシリンダー	7,9,11,34,61,63
26203	マルチベースEV バーンアウトシリンダー.....	7,9,11,34,61,63
26204	マルチベースドライバークーリング.....	33,56,83
26205	スマートフィックスガイド	35,47
26206	ボーンリーマーEV Ø4.0.....	47
26207	ボーンリーマーEV Ø4.6.....	47
26208	ボーンリーマーEV Ø5.2.....	47
26209	ボーンリーマーEV Ø5.8.....	47
26210	ボーンリーマーEV Ø6.4.....	47
26211	ボーンリーマーEV Ø7.0.....	47
26212	ボーンリーマーガイドEV 3.0.....	47
26213	ボーンリーマーガイドEV 3.6.....	47
26214	ボーンリーマーガイドEV 4.2.....	47
26215	ボーンリーマーガイドEV 4.8.....	47
26216	ボーンリーマーガイドEV 5.4.....	47
26217	スモールトレーEVオーバーレイ ボーンリーマー用.....	47
26218	スモールトレーEV ボーンリーマー用.....	47
26219	ヒーリングアパットメントユニEV 4.8 - 2 mm N.....	10,19,58
26220	ヒーリングアパットメントユニEV 4.8 - 3 mm N.....	10,19,58
26221	ヒーリングアパットメントユニEV 4.8 - 4 mm N.....	10,19,58
26222	ヒーリングアパットメントユニEV 4.8 - 6 mm N.....	10,19,58
26223	ヒーリングアパットメントユニEV 5.4 - 2 mm N.....	12,19
26224	ヒーリングアパットメントユニEV 5.4 - 3 mm N.....	12,19
26225	ヒーリングアパットメントユニEV 5.4 - 4 mm N.....	12,19
26226	ヒーリングアパットメントユニEV 5.4 - 6 mm N.....	12,19
26227	インプラントピックアップEV 3.6 ショート N.....	7,24
26228	インプラントピックアップEV 4.2 ショート N.....	9,24
26229	インプラントピックアップEV 4.8 ショート N.....	11,24
26230	インプラントピックアップEV 5.4 ショート N.....	13,24
26231	インプラントピックアップEV 3.0 ロング N.....	5,24
26232	インプラントピックアップEV 3.6 ロング N.....	7,24
26233	インプラントピックアップEV 4.2 ロング N.....	9,24
26234	インプラントピックアップEV 4.8 ロング N.....	11,24
26235	インプラントピックアップデザインEV 3.6 ショート N.....	7,24
26236	インプラントピックアップデザインEV 4.2 ショート N.....	9,24
26237	インプラントピックアップデザインEV 4.8 ショート N.....	11,24
26238	インプラントピックアップデザインEV 5.4 ショート N.....	13,24
26239	インプラントピックアップデザインEV 3.0 ロング N.....	5,24
26240	インプラントピックアップデザインEV 3.6 ロング N.....	7,24
26241	インプラントピックアップデザインEV 4.2 ロング N.....	9,24
26242	インプラントピックアップデザインEV 4.8 ロング N.....	11,24
26243	インプラントピックアップデザインEV 5.4 ロング N.....	13,24
26244	アングルドアパットメントEV ピックアップ N.....	6,8,10,30,56,58
26245	ユニアパットメントEVピックアップ Ø4.3 ショート N.....	4,6,8,10,12,29,56,58
26246	ユニアパットメントEVピックアップ Ø5.5 ショート N.....	4,6,8,10,12,29,56,58
26247	ユニアパットメントEVピックアップ Ø4.3 N.....	4,6,8,10,12,29,56,58
26248	ユニアパットメントEVピックアップ Ø5.5 N.....	4,6,8,10,12,29,56,58
26249	ユニアパットメントトランスファーEV ヘックス.....	5,6,8,10,13,29,56,58
26250	ユニアパットメントEV テンポラリーシリンダー N.....	5,7,9,11,13,29,61,63
26251	テンパアパットメントEV 3.0 N.....	4,21
26252	テンパアパットメントEV 3.6 N.....	6,21
26253	テンパアパットメントEV 4.2 N.....	8,21

索引

50音順

商品コード	商品名	ページ
25163	1-ツイストドリルEV Ø1.9, 6-13mm ショート.....	49
25162	1-ツイストドリルEV Ø1.9, 6-17mm ロング.....	49
25165	2 - ステップドリルEV Ø1.9/2.5, 6-13mm ショート.....	49
25164	2 - ステップドリルEV Ø1.9/2.5, 6-17mm ロング.....	49
25169	3 - ステップドリルEV Ø2.5/3.1, 6-13mm ショート.....	49
25168	3 - ステップドリルEV Ø2.5/3.1, 6-17mm ロング.....	49
25173	4 - ステップドリルEV Ø3.1/3.7, 6-13mm ショート.....	49
25172	4 - ステップドリルEV Ø3.1/3.7, 6-17mm ロング.....	49
25177	5 - ステップドリルEV Ø3.7/4.3, 6-13mm ショート.....	49
25176	5 - ステップドリルEV Ø3.7/4.3, 6-17mm ロング.....	49
25181	6 - ステップドリルEV Ø4.3/4.9, 6-13mm ショート.....	49
25180	6 - ステップドリルEV Ø4.3/4.9, 6-17mm ロング.....	49
25487	A - 6mm コーティカルドリル EV 3.6 Ø3.1/3.3.....	50
25412	A - 6mm コーティカルドリル EV 4.2 Ø3.7/3.9.....	50
25420	A - 6mm コーティカルドリル EV 4.8 Ø4.3/4.5.....	50
25422	A - 6mm コーティカルドリル EV 5.4 Ø4.9/5.1.....	50
25423	A - コーティカルドリル EV 3.0 Ø2.5/2.7.....	50
25488	A - コーティカルドリル EV 3.6 Ø3.1/3.3.....	50
25490	A - コーティカルドリル EV 4.2 Ø3.7/3.9.....	50
25492	A - コーティカルドリル EV 4.8 Ø4.3/4.5.....	50
25431	A - コーティカルドリル EV 5.4 Ø4.9/5.1.....	50
25188	A/B コニカルドリル EV Ø3.1/4.2.....	51
25190	A/B コニカルドリル EV Ø3.7/4.8.....	51
25411	B - 6mm コーティカルドリル EV 3.6 Ø3.1/3.6.....	51
25419	B - 6mm コーティカルドリル EV 4.2 Ø3.7/4.2.....	51
25421	B - 6mm コーティカルドリル EV 4.8 Ø4.3/4.8.....	51
25424	B - 6mm コーティカルドリル EV 5.4 Ø4.9/5.4.....	51
25193	B - コーティカルドリル EV 3.0 Ø2.5/3.0.....	50
25195	B - コーティカルドリル EV 3.6 Ø3.1/3.6.....	50
25197	B - コーティカルドリル EV 4.2 Ø3.7/4.2.....	50
25199	B - コーティカルドリル EV 4.8 Ø4.3/4.8.....	50
25201	B - コーティカルドリル EV 5.4 Ø4.9/5.4.....	50
25396	DA EV インプレッションピックアップ Ø3.3.....	27
25397	DA EV インプレッションピックアップ Ø4.0.....	27
25398	DA EV インプレッションピックアップ Ø5.0.....	27
25399	DA EV インプレッションピックアップ Ø6.0.....	27
25406	DA EV パーンアウトシリンダー Ø3.3.....	27
25407	DA EV パーンアウトシリンダー Ø4.....	27
25408	DA EV パーンアウトシリンダー Ø5.....	27
25409	DA EV パーンアウトシリンダー Ø6.....	27
25310	DA EV ヒールキャップ Ø3.3.....	27
25311	DA EV ヒールキャップ Ø4.....	27
25312	DA EV ヒールキャップ Ø5.....	27
25313	DA EV ヒールキャップ Ø6.....	27
25401	DA EV レブリカ Ø3.3.....	27
25402	DA EV レブリカ Ø4.....	27
25403	DA EV レブリカ Ø5.....	27
25404	DA EV レブリカ Ø6.....	27
26022	EV-GS 1-スリーブ Ø1.9 ND.....	78
26027	EV-GS 1-スリーブ Ø1.9 WD.....	78
26053	EV-GS 1-ドリル, Ø1.9, 13-15mm ND.....	74
26062	EV-GS 1-ドリル, Ø1.9, 13-15mm WD.....	74
26051	EV-GS 1-ドリル, Ø1.9, 6-8mm ND.....	74
26060	EV-GS 1-ドリル, Ø1.9, 6-8mm WD.....	74
26052	EV-GS 1-ドリル, Ø1.9, 9-11mm ND.....	74
26061	EV-GS 1-ドリル, Ø1.9, 9-11mm WD.....	74

商品コード	商品名	ページ
26023	EV-GS 3/V-スリーブ Ø3.1 ND.....	78
26028	EV-GS 3-スリーブ Ø3.1 WD.....	78
26056	EV-GS 3-ドリル, Ø2.5/3.1, 13-15mm ND.....	74
26065	EV-GS 3-ドリル, Ø2.5/3.1, 13-15mm WD.....	74
26054	EV-GS 3-ドリル, Ø2.5/3.1, 6-8mm ND.....	74
26063	EV-GS 3-ドリル, Ø2.5/3.1, 6-8mm WD.....	74
26055	EV-GS 3-ドリル, Ø2.5/3.1, 9-11mm ND.....	74
26064	EV-GS 3-ドリル, Ø2.5/3.1, 9-11mm WD.....	74
26024	EV-GS 4/V-スリーブ Ø3.7 ND.....	78
26029	EV-GS 4/V-スリーブ Ø3.7 WD.....	78
26059	EV-GS 4-ドリル, Ø3.1/3.7, 13-15mm ND.....	74
26068	EV-GS 4-ドリル, Ø3.1/3.7, 13-15mm WD.....	74
26057	EV-GS 4-ドリル, Ø3.1/3.7, 6-8mm ND.....	74
26066	EV-GS 4-ドリル, Ø3.1/3.7, 6-8mm WD.....	74
26058	EV-GS 4-ドリル, Ø3.1/3.7, 9-11mm ND.....	74
26067	EV-GS 4-ドリル, Ø3.1/3.7, 9-11mm WD.....	74
26030	EV-GS 5/V-スリーブ Ø4.3 WD.....	78
26071	EV-GS 5-ドリル, Ø3.7/4.3, 13-15mm WD.....	74
26069	EV-GS 5-ドリル, Ø3.7/4.3, 6-8mm WD.....	74
26070	EV-GS 5-ドリル, Ø3.7/4.3, 9-11mm WD.....	74
26001	EV-GS A/B コニカルドリル 4.2C, Ø3.1/4.2, 8-11-15mm.....	75
26000	EV-GS A/B コニカルドリル 4.2C, Ø3.1/4.2, 9-13mm.....	75
26003	EV-GS A/B コニカルドリル 4.8C, Ø3.7/4.8, 8-11-15mm.....	75
26002	EV-GS A/B コニカルドリル 4.8C, Ø3.7/4.8, 9-13mm.....	75
26004	EV-GS A-コーティカルドリル 3.6, Ø3.1/3.3.....	75
26006	EV-GS A-コーティカルドリル 4.2, Ø3.7/3.9.....	75
26008	EV-GS A-コーティカルドリル 4.8, Ø4.3/4.5.....	75
26005	EV-GS B-コーティカルドリル 3.6, Ø3.1/3.6.....	75
26007	EV-GS B-コーティカルドリル 4.2, Ø3.7/4.2.....	75
26009	EV-GS B-コーティカルドリル 4.8, Ø4.3/4.8.....	75
26086	EV-GS V-ドリル 3.6/4.2C, Ø3.1, 13-15mm ND.....	76
26084	EV-GS V-ドリル 3.6/4.2C, Ø3.1, 6-8mm ND.....	76
26085	EV-GS V-ドリル 3.6/4.2C, Ø3.1, 9-11mm ND.....	76
26089	EV-GS V-ドリル 4.2, Ø3.7, 13-15mm ND.....	76
26087	EV-GS V-ドリル 4.2, Ø3.7, 6-8mm ND.....	76
26088	EV-GS V-ドリル 4.2, Ø3.7, 9-11mm ND.....	76
26095	EV-GS V-ドリル 4.8, Ø4.3, 13-15mm WD.....	76
26093	EV-GS V-ドリル 4.8, Ø4.3, 6-8mm WD.....	76
26094	EV-GS V-ドリル 4.8, Ø4.3, 9-11mm WD.....	76
26092	EV-GS V-ドリル 4.8C, Ø3.7, 13-15mm WD.....	76
26090	EV-GS V-ドリル 4.8C, Ø3.7, 6-8mm WD.....	76
26091	EV-GS V-ドリル 4.8C, Ø3.7, 9-11mm WD.....	76
26025	EV-GS X-スリーブ Ø3.45 ND.....	78
26026	EV-GS X-スリーブ Ø4.05 ND.....	78
26031	EV-GS X-スリーブ Ø4.05 WD.....	78
26032	EV-GS X-スリーブ Ø4.65 WD.....	78
26074	EV-GS X-ドリル 3.6/4.2C, Ø3.1/3.45, 13-15mm ND.....	76
26072	EV-GS X-ドリル 3.6/4.2C, Ø3.1/3.45, 6-8mm ND.....	76
26073	EV-GS X-ドリル 3.6/4.2C, Ø3.1/3.45, 9-11mm ND.....	76
26077	EV-GS X-ドリル 4.2, Ø3.7/4.05, 13-15mm ND.....	76
26075	EV-GS X-ドリル 4.2, Ø3.7/4.05, 6-8mm ND.....	76
26076	EV-GS X-ドリル 4.2, Ø3.7/4.05, 9-11mm ND.....	76
26083	EV-GS X-ドリル 4.8, Ø4.3/4.65, 13-15mm WD.....	76
26081	EV-GS X-ドリル 4.8, Ø4.3/4.65, 6-8mm WD.....	76
26082	EV-GS X-ドリル 4.8, Ø4.3/4.65, 9-11mm WD.....	76
26080	EV-GS X-ドリル 4.8C, Ø3.7/4.05, 13-15mm WD.....	76

商品コード	商品名	ページ
26078	EV-GS X-ドリル 4.8C, Ø3.7/4.05, 6-8mm WD.....	76
26079	EV-GS X-ドリル 4.8C, Ø3.7/4.05, 9-11mm WD.....	76
26013	EV-GS イニシャルドリル 3.6.....	73
26014	EV-GS イニシャルドリル 4.2.....	73
26015	EV-GS イニシャルドリル 4.8.....	73
26016	EV-GS インプラントドライバー 3.6.....	77
26017	EV-GS インプラントドライバー 4.2.....	77
26018	EV-GS インプラントドライバー 4.8.....	77
26019	EV-GS インプラントドライバー プロファイル 4.2.....	77
26020	EV-GS インプラントドライバー プロファイル 4.8.....	77
26021	EV-GS インプラントドライバー-エクステンダー.....	53,77
31071020	EV-GS ウォッシュトレイ.....	48,72
31071021	EV-GS ウォッシュトレイ オーバーレイ.....	48,72
26034	EV-GS スタビライゼーション アパットメント 3.6, 6-9-13mm.....	78
26033	EV-GS スタビライゼーション アパットメント 3.6, 8-11-15mm.....	78
26036	EV-GS スタビライゼーション アパットメント 4.2, 6-9-13mm.....	78
26035	EV-GS スタビライゼーション アパットメント 4.2, 8-11-15mm.....	78
26038	EV-GS スタビライゼーション アパットメント 4.8, 6-9-13mm.....	78
26037	EV-GS スタビライゼーション アパットメント 4.8, 8-11-15mm.....	78
26040	EV-GS ポジショニングエイド 3.6, 6-9-13mm.....	77
26039	EV-GS ポジショニングエイド 3.6, 8-11-15mm.....	77
26042	EV-GS ポジショニングエイド 4.2, 6-9-13mm.....	77
26041	EV-GS ポジショニングエイド 4.2, 8-11-15mm.....	77
26044	EV-GS ポジショニングエイド 4.8, 6-9-13mm.....	77
26043	EV-GS ポジショニングエイド 4.8, 8-11-15mm.....	77
26046	EV-GS ポジショニングエイド プロファイル 4.2, 6-9-13mm.....	77
26045	EV-GS ポジショニングエイド プロファイル 4.2, 8-11-15mm.....	77
26048	EV-GS ポジショニングエイド プロファイル 4.8, 6-9-13mm.....	77
26047	EV-GS ポジショニングエイド プロファイル 4.8, 8-11-15mm.....	77
26099	EV-GS ラージトレイ EV オーバーレイ ストリームライン.....	71
26098	EV-GS ラージトレイ EV オーバーレイ ブロライン.....	71
26049	EV-GS 固定用スクリュー Ø2.0 14mm.....	78
26050	EV-GS 固定用スクリュー ドリル Ø1.7 14mm.....	78
26010	EV-GS 粘膜用パンチ 3.6.....	73
26011	EV-GS 粘膜用パンチ 4.2.....	73
26012	EV-GS 粘膜用パンチ 4.8.....	73
25638	OD シリンダー ユニ EV.....	7,9,11,38,61,63
25985	V - ツイストドリル EV 3.0 Ø2.5, 6-13mm ショート.....	52
25780	V - ツイストドリル EV 3.0 Ø2.5, 6-17mm ロング.....	52
25986	V - ツイストドリル EV 3.6 Ø3.1, 6-13mm ショート.....	52
25781	V - ツイストドリル EV 3.6 Ø3.1, 6-17mm ロング.....	52
25987	V - ツイストドリル EV 4.2 Ø3.7, 6-13mm ショート.....	52
25782	V - ツイストドリル EV 4.2 Ø3.7, 6-17mm ロング.....	52
25988	V - ツイストドリル EV 4.8 Ø4.3, 6-13mm ショート.....	52
25783	V - ツイストドリル EV 4.8 Ø4.3, 6-17mm ロング.....	52
25989	V - ツイストドリル EV 5.4 Ø4.9, 6-13mm ショート.....	52
25784	V - ツイストドリル EV 5.4 Ø4.9, 6-17mm ロング.....	52
25482	X - ステップドリル EV 3.0 Ø2.5/2.85, 6-13mm ショート.....	52
25990	X - ステップドリル EV 3.0 Ø2.5/2.85, 6-17mm ロング.....	52
25483	X - ステップドリル EV 3.6 Ø3.1/3.45, 6-13mm ショート.....	52
25991	X - ステップドリル EV 3.6 Ø3.1/3.45, 6-17mm ロング.....	52
25484	X - ステップドリル EV 4.2 Ø3.7/4.05, 6-13mm ショート.....	52
25992	X - ステップドリル EV 4.2 Ø3.7/4.05, 6-17mm ロング.....	52
25485	X - ステップドリル EV 4.8 Ø4.3/4.65, 6-13mm ショート.....	52
25993	X - ステップドリル EV 4.8 Ø4.3/4.65, 6-17mm ロング.....	52
25486	X - ステップドリル EV 5.4 Ø4.9/5.25, 6-13mm ショート.....	52
25994	X - ステップドリル EV 5.4 Ø4.9/5.25, 6-17mm ロング.....	52
26303	アストラテックインプラント EV 3.0 S - 11 mm オッセオスピード.....	4,16
26304	アストラテックインプラント EV 3.0 S - 13 mm オッセオスピード.....	4,16
26305	アストラテックインプラント EV 3.0 S - 15 mm オッセオスピード.....	4,16
26301	アストラテックインプラント EV 3.0 S - 8 mm オッセオスピード.....	4,16
26302	アストラテックインプラント EV 3.0 S - 9 mm オッセオスピード.....	4,16
26313	アストラテックインプラント EV 3.6 S - 11 mm オッセオスピード.....	6,16
26314	アストラテックインプラント EV 3.6 S - 13 mm オッセオスピード.....	6,16
26315	アストラテックインプラント EV 3.6 S - 15 mm オッセオスピード.....	6,16
26316	アストラテックインプラント EV 3.6 S - 17 mm オッセオスピード.....	6,16

商品コード	商品名	ページ
26310	アストラテックインプラント EV 3.6 S - 6 mm オッセオスピード.....	6,16
26311	アストラテックインプラント EV 3.6 S - 8 mm オッセオスピード.....	6,16
26312	アストラテックインプラント EV 3.6 S - 9 mm オッセオスピード.....	6,16
26333	アストラテックインプラント EV 4.2 C - 11 mm オッセオスピード.....	8,16
26334	アストラテックインプラント EV 4.2 C - 13 mm オッセオスピード.....	8,16
26335	アストラテックインプラント EV 4.2 C - 15 mm オッセオスピード.....	8,16
26336	アストラテックインプラント EV 4.2 C - 17 mm オッセオスピード.....	8,16
26331	アストラテックインプラント EV 4.2 C - 8 mm オッセオスピード.....	8,16
26332	アストラテックインプラント EV 4.2 C - 9 mm オッセオスピード.....	8,16
26323	アストラテックインプラント EV 4.2 S - 11 mm オッセオスピード.....	8,16
26324	アストラテックインプラント EV 4.2 S - 13 mm オッセオスピード.....	8,16
26325	アストラテックインプラント EV 4.2 S - 15 mm オッセオスピード.....	8,16
26326	アストラテックインプラント EV 4.2 S - 17 mm オッセオスピード.....	8,16
26320	アストラテックインプラント EV 4.2 S - 6 mm オッセオスピード.....	8,16
26321	アストラテックインプラント EV 4.2 S - 8 mm オッセオスピード.....	8,16
26322	アストラテックインプラント EV 4.2 S - 9 mm オッセオスピード.....	8,16
26353	アストラテックインプラント EV 4.8 C - 11 mm オッセオスピード.....	10,17
26354	アストラテックインプラント EV 4.8 C - 13 mm オッセオスピード.....	10,17
26355	アストラテックインプラント EV 4.8 C - 15 mm オッセオスピード.....	10,17
26356	アストラテックインプラント EV 4.8 C - 17 mm オッセオスピード.....	10,17
26351	アストラテックインプラント EV 4.8 C - 8 mm オッセオスピード.....	10,17
26352	アストラテックインプラント EV 4.8 C - 9 mm オッセオスピード.....	10,17
26343	アストラテックインプラント EV 4.8 S - 11 mm オッセオスピード.....	10,17
26344	アストラテックインプラント EV 4.8 S - 13 mm オッセオスピード.....	10,17
26345	アストラテックインプラント EV 4.8 S - 15 mm オッセオスピード.....	10,17
26346	アストラテックインプラント EV 4.8 S - 17 mm オッセオスピード.....	10,17
26340	アストラテックインプラント EV 4.8 S - 6 mm オッセオスピード.....	10,17
26341	アストラテックインプラント EV 4.8 S - 8 mm オッセオスピード.....	10,17
26342	アストラテックインプラント EV 4.8 S - 9 mm オッセオスピード.....	10,17
26363	アストラテックインプラント EV 5.4 S - 11 mm オッセオスピード.....	12,17
26364	アストラテックインプラント EV 5.4 S - 13 mm オッセオスピード.....	12,17
26365	アストラテックインプラント EV 5.4 S - 15 mm オッセオスピード.....	12,17
26360	アストラテックインプラント EV 5.4 S - 6 mm オッセオスピード.....	12,17
26361	アストラテックインプラント EV 5.4 S - 8 mm オッセオスピード.....	12,17
26362	アストラテックインプラント EV 5.4 S - 9 mm オッセオスピード.....	12,17
26383	アストラテックインプラント EV プロファイル 4.2 PC - 11 mm オッセオスピード.....	60,64
26384	アストラテックインプラント EV プロファイル 4.2 PC - 13 mm オッセオスピード.....	60,64
26385	アストラテックインプラント EV プロファイル 4.2 PC - 15 mm オッセオスピード.....	60,64
26386	アストラテックインプラント EV プロファイル 4.2 PC - 17 mm オッセオスピード.....	60,64
26381	アストラテックインプラント EV プロファイル 4.2 PC - 8 mm オッセオスピード.....	60,64
26382	アストラテックインプラント EV プロファイル 4.2 PC - 9 mm オッセオスピード.....	60,64
26373	アストラテックインプラント EV プロファイル 4.2 PS - 11 mm オッセオスピード.....	60,64
26374	アストラテックインプラント EV プロファイル 4.2 PS - 13 mm オッセオスピード.....	60,64
26375	アストラテックインプラント EV プロファイル 4.2 PS - 15 mm オッセオスピード.....	60,64
26376	アストラテックインプラント EV プロファイル 4.2 PS - 17 mm オッセオスピード.....	60,64
26371	アストラテックインプラント EV プロファイル 4.2 PS - 8 mm オッセオスピード.....	60,64
26372	アストラテックインプラント EV プロファイル 4.2 PS - 9 mm オッセオスピード.....	60,64
26413	アストラテックインプラント EV プロファイル 4.8 PC - 11 mm オッセオスピード.....	62,64
26414	アストラテックインプラント EV プロファイル 4.8 PC - 13 mm オッセオスピード.....	62,64
26415	アストラテックインプラント EV プロファイル 4.8 PC - 15 mm オッセオスピード.....	62,64

商品コード	商品名	ページ
26416	アストラテックインプラント EV プロファイル 4.8 PC - 17 mm	
	オッセオスピード	62,64
26411	アストラテックインプラント EV プロファイル 4.8 PC - 8 mm	
	オッセオスピード	62,64
26412	アストラテックインプラント EV プロファイル 4.8 PC - 9 mm	
	オッセオスピード	62,64
26403	アストラテックインプラント EV プロファイル 4.8 PS - 11 mm	
	オッセオスピード	62,64
26404	アストラテックインプラント EV プロファイル 4.8 PS - 13 mm	
	オッセオスピード	62,64
26406	アストラテックインプラント EV プロファイル 4.8 PS - 17 mm	
	オッセオスピード	62,64
26401	アストラテックインプラント EV プロファイル 4.8 PS - 8 mm	
	オッセオスピード	62,64
26402	アストラテックインプラント EV プロファイル 4.8 PS - 9 mm	
	オッセオスピード	62,64
26405	アストラテックインプラント EV プロファイル 4.8 PS -15 mm	
	オッセオスピード	62,64
25203	アバットメントスクリュー EV 3.0	21
25204	アバットメントスクリュー EV 3.6	21
25205	アバットメントスクリュー EV 4.2	21,67
25206	アバットメントスクリュー EV 4.8	21,67
25207	アバットメントスクリュー EV 5.4	21
25792	アバットメントデブスゲージ EV 3.0/3.6	57
25793	アバットメントデブスゲージ EV 4.2/4.8	57
25726	アバットメントデブスゲージ EV 5.4	57
25619	アングルドアバットメント EV 3.6/ 20° 1 mm	6,30
25621	アングルドアバットメント EV 3.6/ 20° 1 mm NI	6,30
25620	アングルドアバットメント EV 3.6/ 20° 2 mm	6,30
25622	アングルドアバットメント EV 3.6/ 20° 2 mm NI	6,30
25625	アングルドアバットメント EV 4.2/ 20° 1 mm	8,30
25627	アングルドアバットメント EV 4.2/ 20° 1 mm NI	8,30
25626	アングルドアバットメント EV 4.2/ 20° 2 mm	8,30
25628	アングルドアバットメント EV 4.2/ 20° 2 mm NI	8,30
25631	アングルドアバットメント EV 4.8/ 20° 1 mm	10,30
25633	アングルドアバットメント EV 4.8/ 20° 1 mm NI	10,30
25632	アングルドアバットメント EV 4.8/ 20° 2 mm	10,30
25634	アングルドアバットメント EV 4.8/ 20° 2 mm NI	10,30
25653	アングルドアバットメント EV セミバーアウトシリンダー	7,9,11,30,61,63
25655	アングルドアバットメント EV バーアウトシリンダー	7,9,11,30,61,63
25652	アングルドアバットメント EV レプリカ	7,9,11,30,61,63
25654	アングルドアバットメント EV 用 テンポラリーシリンダー	7,9,11,30,61,63
25650	アングルドアバットメント EV用 ヒールキャップ	6,8,10,30,56,58
25890	アングルドアバットメント プロファイル EV 4.2/20° - 1 mm NI	60,68
25891	アングルドアバットメント プロファイル EV 4.2/20° - 2 mm NI	60,68
25892	アングルドアバットメント プロファイル EV 4.8/20° - 1 mm NI	62,68
25893	アングルドアバットメント プロファイル EV 4.8/20° - 2 mm NI	62,68
26244	アングルドアバットメント EV ピックアップ N	6,8,10,30,56,58
31071005	インスツルメントホルダー ミディアム、PEEK メタルスプリング付	48,72
31071006	インスツルメントホルダー ラchetteイン、シリコン	48,72
31071004	インスツルメントホルダー、PEEK メタルスプリング付	48,72
25534	インプラント トランスファー EV 3.0 ロング	5,25
25535	インプラント トランスファー EV 3.6 ショート	7,25
25536	インプラント トランスファー EV 3.6 ロング	7,25
25537	インプラント トランスファー EV 4.2 ショート	9,25
25538	インプラント トランスファー EV 4.2 ロング	9,25
25539	インプラント トランスファー EV 4.8 ショート	11,25
25540	インプラント トランスファー EV 4.8 ロング	11,25
25541	インプラント トランスファー EV 5.4 ショート	13,25
25542	インプラント トランスファー EV 5.4 ロング	13,25
25606	インプラント トランスファー プロファイル EV 4.2 ショート	61,69
25607	インプラント トランスファー プロファイル EV 4.2 ロング	61,69
25608	インプラント トランスファー プロファイル EV 4.8 ショート	63,69
25609	インプラント トランスファー プロファイル EV 4.8 ロング	63,69
25543	インプラント レプリカ EV 3.0	5,25
25544	インプラント レプリカ EV 3.6	7,25

商品コード	商品名	ページ
25545	インプラント レプリカ EV 4.2	9,25
25546	インプラント レプリカ EV 4.8	11,25
25547	インプラント レプリカ EV 5.4	13,25
25610	インプラント レプリカ プロファイル EV 4.2	61,69
25611	インプラント レプリカ プロファイル EV 4.8	63,69
25710	インプラントデブスゲージ EV	53
25377	インプラントドライバー EV 3.0 ロング	53
25378	インプラントドライバー EV 3.6 ショート	53
25379	インプラントドライバー EV 3.6 ロング	53
25380	インプラントドライバー EV 4.2 ショート	53
25381	インプラントドライバー EV 4.2 ロング	53
25382	インプラントドライバー EV 4.8 ショート	53
25383	インプラントドライバー EV 4.8 ロング	53
25384	インプラントドライバー EV 5.4 ショート	53
25385	インプラントドライバー EV 5.4 ロング	53
25464	インプラントドライバー プロファイル EV 4.2 ショート	65
25465	インプラントドライバー プロファイル EV 4.2 ロング	65
25466	インプラントドライバー プロファイル EV 4.8 ショート	65
25467	インプラントドライバー プロファイル EV 4.8 ロング	65
26231	インプラントピックアップEV 3.0 ロング N	5,24
26227	インプラントピックアップEV 3.6 ショート N	7,24
26232	インプラントピックアップEV 3.6 ロング N	7,24
26228	インプラントピックアップEV 4.2 ショート N	9,24
26233	インプラントピックアップEV 4.2 ロング N	9,24
26229	インプラントピックアップEV 4.8 ショート N	11,24
26234	インプラントピックアップEV 4.8 ロング N	11,24
26230	インプラントピックアップEV 5.4 ショート N	13,24
26239	インプラントピックアップデザインEV 3.0 ロング N	5,24
26235	インプラントピックアップデザインEV 3.6 ショート N	7,24
26240	インプラントピックアップデザインEV 3.6 ロング N	7,24
26236	インプラントピックアップデザインEV 4.2 ショート N	9,24
26241	インプラントピックアップデザインEV 4.2 ロング N	9,24
26237	インプラントピックアップデザインEV 4.8 ショート N	11,24
26242	インプラントピックアップデザインEV 4.8 ロング N	11,24
26238	インプラントピックアップデザインEV 5.4 ショート N	13,24
26243	インプラントピックアップデザインEV 5.4 ロング N	13,24
26262	インプラントピックアップデザインプロファイルEV 4.2 ロング N	61,69
26263	インプラントピックアップデザインプロファイルEV 4.8 ロング N	63,69
26258	インプラントピックアッププロファイルEV 4.2 ショート N	61,69
26260	インプラントピックアッププロファイルEV 4.2 ロング N	61,69
26259	インプラントピックアッププロファイルEV 4.8 ショート N	63,69
26261	インプラントピックアッププロファイルEV 4.8 ロング N	63,69
22192	インプラントトリートメント	83
31071000	ウォッシュトレイ EV	48
31071001	ウォッシュトレイ オーバーレイ EV	48
31071003	ウォッシュトレイ 滅菌用コンテナ フィルター(2入り)	48
25846	ガイドリングシリンダー EV 3.0	81
25847	ガイドリングシリンダー EV 3.6	81
25848	ガイドリングシリンダー EV 4.2 / P4.2	81
25849	ガイドリングシリンダー EV 4.8 / P4.8	81
25850	ガイドリングシリンダー EV 5.4	81
25855	ガイドリングシリンダー ハンドル	81
25851	ガイドリングシリンダー ユニアバットメント EV	81
25160	ガイドドリルEV	49
25280	カバースクリュー EV 3.0	4,17
25281	カバースクリュー EV 3.6	6,17
25282	カバースクリュー EV 4.2	8,17
25283	カバースクリュー EV 4.8	10,17
25284	カバースクリュー EV 5.4	12,17
25582	カバースクリュー プロファイル EV 4.2	60,65
25583	カバースクリュー プロファイル EV 4.8	62,65
25326	キャストデザイン EV 3.6	6,23
25327	キャストデザイン EV 4.2	8,23
25328	キャストデザイン EV 4.8	10,23
25329	キャストデザイン EV 5.4	12,23
31047210	コノメトリック アナログ, Ø3.3	43

商品コード	商品名	ページ
31072020	コノメトリック アナログ, Ø4.5.....	43
31072910	コノメトリック アパットメントドライバー Ø3.3, 20mm.....	41
31072909	コノメトリック アパットメントドライバー Ø3.3, 25mm.....	41
31072001	コノメトリック インプレッションキャップ, Ø3.3/5.4.....	42
31072002	コノメトリック インプレッションキャップ, Ø4.5/5.4.....	42
31033636	コノメトリック テンボラリーキャップ インサージョンツール Ø3.3.....	41
31033637	コノメトリック テンボラリーキャップ インサージョンツール Ø4.5.....	41
31072112	コノメトリック テンボラリーキャップ, Ø3.3/4.6.....	42
31072114	コノメトリック テンボラリーキャップ, Ø4.5/5.8.....	42
31072101	コノメトリック ヒーリングキャップ, Ø3.3/4.8.....	42
31072102	コノメトリック ヒーリングキャップ, Ø3.3/6.0.....	42
31072103	コノメトリック ヒーリングキャップ, Ø4.5/6.0.....	42
31072301	コノメトリック ファイナルキャップ, TiN, Ø3.3.....	43
31072303	コノメトリック ファイナルキャップ, TiN, Ø4.5.....	43
31072911	コノメトリック フィクセーションツール.....	41
31072907	コノメトリック フィクセーションツールチップ, Uシェイブ (5入り).....	42
31072908	コノメトリック フィクセーションツールチップ, コンケイブ (5入り).....	42
31072906	コノメトリック フィクセーションツールチップ, コンベックス (5入り).....	42
31072121	コノメトリック ラボキャップ, Ø3.3.....	43
31072123	コノメトリック ラボキャップ, Ø4.5.....	43
26121	コノメトリックアパットメントEV3.6 - 1mm 0°/Ø4.5/l.....	40
26127	コノメトリックアパットメントEV3.6 - 1mm 15°/Ø4.5/l.....	40
26115	コノメトリックアパットメントEV3.6 - 1mm 0°/Ø3.3/Nl.....	40
26116	コノメトリックアパットメントEV3.6 - 2mm 0°/Ø3.3/Nl.....	40
26122	コノメトリックアパットメントEV3.6 - 2mm 0°/Ø4.5/l.....	40
26128	コノメトリックアパットメントEV3.6 - 2mm 15°/Ø4.5/l.....	40
26117	コノメトリックアパットメントEV3.6 - 3mm 0°/Ø3.3/Nl.....	40
26123	コノメトリックアパットメントEV3.6 - 3mm 0°/Ø4.5/l.....	40
26129	コノメトリックアパットメントEV3.6 - 3mm 15°/Ø4.5/l.....	40
26124	コノメトリックアパットメントEV4.2 - 1mm 0°/Ø4.5/l.....	40
26130	コノメトリックアパットメントEV4.2 - 1mm 15°/Ø4.5/l.....	40
26125	コノメトリックアパットメントEV4.2 - 2mm 0°/Ø4.5/l.....	40
26131	コノメトリックアパットメントEV4.2 - 2mm 15°/Ø4.5/l.....	40
26126	コノメトリックアパットメントEV4.2 - 3mm 0°/Ø4.5/l.....	40
26132	コノメトリックアパットメントEV4.2 - 3mm 15°/Ø4.5/l.....	40
25860	スクリューエクストラクター Ø0.8.....	82
25861	スクリューエクストラクター Ø1.0.....	82
26205	スマートフィックスガイド.....	35,47
25770	スモールトレー EV.....	46
25725	スモールトレー EV オーバーレイ 外科用.....	46
25845	スモールトレー EV オーバーレイ 保管用.....	46
25724	スモールトレー EV オーバーレイ 補綴用.....	46
25983	スモールトレー EV 外科用.....	46
25984	スモールトレー EV 保管用.....	46
25982	スモールトレー EV 補綴用.....	46
26218	スモールトレーEV ボーナーマー用.....	47
26217	スモールトレーEVオーバーレイ ボーナーマー用.....	47
25862	スレッドクリーナー M1.4.....	82
25863	スレッドクリーナー M1.6.....	82
25864	スレッドクリーナー M1.8.....	82
25865	スレッドクリーナー M2.0.....	82
25332	タイデザイン EV 3.0/ 15°Ø4-1.5/2.5mm.....	4,22
25331	タイデザイン EV 3.0/ Ø4-1.5/2.5mm.....	4,22
25330	タイデザイン EV 3.0/ Ø4-2.5/3.5mm.....	4,22
25335	タイデザイン EV 3.6/ 20°Ø4.5-1.5/2.5mm.....	6,22
25334	タイデザイン EV 3.6/ Ø4.5-2.5/3.5mm.....	6,22
25333	タイデザイン EV 3.6/ Ø5.5-1.5/2.5mm トライアンギュラー.....	6,22
25339	タイデザイン EV 4.2/ 20°Ø5.5-1.5/2.5mm.....	8,22
25336	タイデザイン EV 4.2/ Ø5.5-1.5/2.5mm トライアンギュラー.....	8,22
25338	タイデザイン EV 4.2/ Ø5.5-2.5/3.5mm.....	8,22
25337	タイデザイン EV 4.2/ Ø7-1.5/2.5mm トライアンギュラー.....	8,22
25343	タイデザイン EV 4.8/ 20°Ø5.5-1.5/2.5mm.....	10,22
25340	タイデザイン EV 4.8/ Ø5.5-1.5/2.5mm トライアンギュラー.....	10,22
25341	タイデザイン EV 4.8/ Ø7-1.5/2.5mm トライアンギュラー.....	10,22
25342	タイデザイン EV 4.8/ Ø7-2.5/3.5mm.....	10,22
25345	タイデザイン EV 5.4/ Ø7-1.5/2.5mm.....	12,22

商品コード	商品名	ページ
25344	タイデザイン EV 5.4/ Ø7-2.5/3.5mm.....	12,22
25595	タイデザイン プロファイル EV 4.2/ 15°Ø5.5-2.0mm.....	60,68
25594	タイデザイン プロファイル EV 4.2/ Ø5.5-3.0mm.....	60,68
25593	タイデザイン プロファイル EV 4.2/ Ø7.0-2.0mm トライアンギュラー.....	60,68
25599	タイデザイン プロファイル EV 4.8/ 15°Ø5.5-2.0mm.....	62,68
25596	タイデザイン プロファイル EV 4.8/ Ø5.5-2.0mm トライアンギュラー.....	62,68
25597	タイデザイン プロファイル EV 4.8/ Ø7.0-2.0mm トライアンギュラー.....	62,68
25598	タイデザイン プロファイル EV 4.8/ Ø7.0-3.0mm.....	62,68
25592	タイデザイン プロファイル EV4.2/ Ø5.5-2.0mm トライアンギュラー.....	60,68
25361	ダイレクトアパットメント EV 3.0 Ø3.3 - 1 mm.....	5,26
25362	ダイレクトアパットメント EV 3.0 Ø3.3 - 2 mm.....	5,26
25363	ダイレクトアパットメント EV 3.0 Ø3.3 - 3 mm.....	5,26
25364	ダイレクトアパットメント EV 3.6 Ø4 - 1 mm.....	7,26
25365	ダイレクトアパットメント EV 3.6 Ø4 - 2 mm.....	7,26
25366	ダイレクトアパットメント EV 3.6 Ø4 - 3 mm.....	7,26
25367	ダイレクトアパットメント EV 4.2 Ø5 - 1 mm.....	9,26,57
25368	ダイレクトアパットメント EV 4.2 Ø5 - 2 mm.....	9,26,57
25369	ダイレクトアパットメント EV 4.2 Ø5 - 3 mm.....	9,26,57
25494	ダイレクトアパットメント EV 4.2 Ø6 - 1 mm.....	9,26,57
25495	ダイレクトアパットメント EV 4.2 Ø6 - 2 mm.....	9,26,57
25496	ダイレクトアパットメント EV 4.2 Ø6 - 3 mm.....	9,26,57
25370	ダイレクトアパットメント EV 4.8 Ø5 - 1 mm.....	11,26,59
25371	ダイレクトアパットメント EV 4.8 Ø5 - 2 mm.....	11,26,59
25372	ダイレクトアパットメント EV 4.8 Ø5 - 3 mm.....	11,26,59
25497	ダイレクトアパットメント EV 4.8 Ø6 - 1 mm.....	11,26,59
25498	ダイレクトアパットメント EV 4.8 Ø6 - 2 mm.....	11,26,59
25499	ダイレクトアパットメント EV 4.8 Ø6 - 3 mm.....	11,26,59
25373	ダイレクトアパットメント EV 5.4 Ø6 - 1 mm.....	13,26
25374	ダイレクトアパットメント EV 5.4 Ø6 - 2 mm.....	13,26
25375	ダイレクトアパットメント EV 5.4 Ø6 - 3 mm.....	13,26
25764	ダイレクトアパットメント ドライバー EV Ø3.3 - Ø4.....	26,56
25346	ダイレクトアパットメントEV API キット Ø3.3.....	27
25347	ダイレクトアパットメントEV API キット Ø4.0.....	27
25348	ダイレクトアパットメントEV API キット Ø5.0.....	27,61,63
25349	ダイレクトアパットメントEV API キット Ø6.0.....	27,61,63
25835	ダルボプラス スクリュードライバー/アチベーター.....	38,57
25827	ダルボプラス デュプリケーション エイド.....	38
25834	ダルボプラス フィーメール パート ベーシック.....	7,9,11,38,61,63
25844	ダルボプラス ラメラ リテンション インサート E.....	38
25765	ディレクションインジケーター EV.....	53
26251	テンプアパットメントEV 3.0 N.....	4,21
26252	テンプアパットメントEV 3.6 N.....	6,21
26253	テンプアパットメントEV 4.2 N.....	8,21
26254	テンプアパットメントEV 4.8 N.....	10,21
26255	テンプアパットメントEV 5.4 N.....	12,21
25503	テンプデザイン EV 3.0.....	4,21
25504	テンプデザイン EV 3.6.....	6,21
25505	テンプデザイン EV 4.2.....	8,21
25506	テンプデザイン EV 4.8.....	10,21
25507	テンプデザイン EV 5.4.....	12,21
25756	テンプデザイン プロファイル EV 4.2.....	60,67
25757	テンプデザイン プロファイル EV 4.8.....	62,67
26256	テンボラリーアパットメントプロファイルEV 4.2 N.....	60,67
26257	テンボラリーアパットメントプロファイルEV 4.8 N.....	62,67
22520	ドリルエクステンション.....	54
25774	トルクレンチ EV.....	41,54,57,84
25775	トルクレンチ EV サージカル ドライバーハンドル.....	54,84
25776	トルクレンチ EV 補綴用 ドライバーハンドル.....	41,57,84
25730	トルクレンチ EV 補綴用 ドライバーハンドル 4x4 ロー.....	57,84
25777	トルクレンチ EV 補綴用 ドライバーハンドル ロー.....	41,57,84
25866	トレフィンドリル EV 3.0, 6-17mm.....	83
25867	トレフィンドリル EV 3.6, 6-17mm.....	83

商品コード	商品名	ページ
25886	トレフィンドリル EV 4.2 / P4.2, 6-13mm	83
25868	トレフィンドリル EV 4.2 / P4.2, 6-17mm	83
25887	トレフィンドリル EV 4.8 / P4.8, 6-13mm	83
25869	トレフィンドリル EV 4.8 / P4.8, 6-17mm	83
25888	トレフィンドリル EV 5.4, 6-13mm	83
25870	トレフィンドリル EV 5.4, 6-17mm	83
25574	ヒーリングアパットメントユニ EV 3.0 - 2mm	4,19
25575	ヒーリングアパットメントユニ EV 3.0 - 3mm	4,19
25576	ヒーリングアパットメントユニ EV 3.0 - 4mm	4,19
25577	ヒーリングアパットメントユニ EV 3.0 - 6mm	4,19
25285	ヒーリングアパットメントユニ EV 3.6 - 2mm	6,19
25578	ヒーリングアパットメントユニ EV 3.6 - 3mm	6,19
25286	ヒーリングアパットメントユニ EV 3.6 - 4mm	6,19
25287	ヒーリングアパットメントユニ EV 3.6 - 6mm	6,19
25288	ヒーリングアパットメントユニ EV 4.2 - 2mm	8,19,56
25579	ヒーリングアパットメントユニ EV 4.2 - 3mm	8,19,56
25289	ヒーリングアパットメントユニ EV 4.2 - 4mm	8,19,56
25290	ヒーリングアパットメントユニ EV 4.2 - 6mm	8,19,56
26219	ヒーリングアパットメントユニEV 4.8 - 2 mm N	10,19,58
26220	ヒーリングアパットメントユニEV 4.8 - 3 mm N	10,19,58
26221	ヒーリングアパットメントユニEV 4.8 - 4 mm N	10,19,58
26222	ヒーリングアパットメントユニEV 4.8 - 6 mm N	10,19,58
26223	ヒーリングアパットメントユニEV 5.4 - 2 mm N	12,19
26224	ヒーリングアパットメントユニEV 5.4 - 3 mm N	12,19
26225	ヒーリングアパットメントユニEV 5.4 - 4 mm N	12,19
26226	ヒーリングアパットメントユニEV 5.4 - 6 mm N	12,19
25901	ヒールデザイン EV 3.0/ Ø3.5-2.5mm	4,18
25298	ヒールデザイン EV 3.0/ Ø3.5-3.5mm	4,18
25297	ヒールデザイン EV 3.0/ Ø3.5-4.5mm	4,18
25795	ヒールデザイン EV 3.0/ Ø3.5-6.5mm	4,18
25902	ヒールデザイン EV 3.6/ Ø4.0-2.5mm	6,18
25300	ヒールデザイン EV 3.6/ Ø4-3.5mm	6,18
25299	ヒールデザイン EV 3.6/ Ø4-4.5mm	6,18
25796	ヒールデザイン EV 3.6/ Ø4-6.5mm	6,18
25903	ヒールデザイン EV 3.6/ Ø5.0-2.5mm	6,18
25920	ヒールデザイン EV 3.6/ Ø5.0-3.5mm	6,18
25904	ヒールデザイン EV 3.6/ Ø5.0-4.5mm	6,18
25905	ヒールデザイン EV 3.6/ Ø5.0-6.5mm	6,18
25301	ヒールデザイン EV 3.6/ Ø5-3.5mm トライアングラー	6,18
25906	ヒールデザイン EV 3.6/ Ø6.0-3.5mm	6,18
25907	ヒールデザイン EV 3.6/ Ø6.0-4.5mm	6,18
25908	ヒールデザイン EV 4.2/ Ø5.0-2.5mm	8,18,56
25501	ヒールデザイン EV 4.2/ Ø5-3.5mm	8,18,56
25303	ヒールデザイン EV 4.2/ Ø5-3.5mm トライアングラー	8,18
25302	ヒールデザイン EV 4.2/ Ø5-4.5mm	8,18,56
25797	ヒールデザイン EV 4.2/ Ø5-6.5mm	8,18,56
25909	ヒールデザイン EV 4.2/ Ø6.5-2.5mm	8,18,56
25910	ヒールデザイン EV 4.2/ Ø6.5-3.5mm	8,18,56
25304	ヒールデザイン EV 4.2/ Ø6.5-3.5mm トライアングラー	8,18
25911	ヒールデザイン EV 4.2/ Ø6.5-4.5mm	8,18,56
25912	ヒールデザイン EV 4.2/ Ø6.5-6.5mm	8,18,56
25913	ヒールデザイン EV 4.8/ Ø5.0-2.5mm	10,18,58
25914	ヒールデザイン EV 4.8/ Ø5.0-4.5mm	10,18,58
25915	ヒールデザイン EV 4.8/ Ø5.0-6.5mm	10,18,58
25502	ヒールデザイン EV 4.8/ Ø5-3.5mm	10,18,58
25305	ヒールデザイン EV 4.8/ Ø5-3.5mm トライアングラー	10,18
25916	ヒールデザイン EV 4.8/ Ø6.5-2.5mm	10,18,58
25917	ヒールデザイン EV 4.8/ Ø6.5-3.5mm	10,18,58
25307	ヒールデザイン EV 4.8/ Ø6.5-3.5mm トライアングラー	10,18
25306	ヒールデザイン EV 4.8/ Ø6.5-4.5mm	10,18,58
25798	ヒールデザイン EV 4.8/ Ø6.5-6.5mm	10,18,58
25918	ヒールデザイン EV 4.8/ Ø7.5-3.5mm	10,18,58
25919	ヒールデザイン EV 4.8/ Ø7.5-4.5mm	10,18,58
25921	ヒールデザイン EV 5.4/ Ø6.5-2.5mm	12,18
25309	ヒールデザイン EV 5.4/ Ø6.5-3.5mm	12,18
25308	ヒールデザイン EV 5.4/ Ø6.5-4.5mm	12,18

商品コード	商品名	ページ
25799	ヒールデザイン EV 5.4/ Ø6.5-6.5mm	12,18
25922	ヒールデザイン EV 5.4/ Ø7.5-3.5mm	12,18
25923	ヒールデザイン EV 5.4/ Ø7.5-4.5mm	12,18
25587	ヒールデザイン プロファイル EV 4.2/ Ø5.0-3.0mm	60,66
25585	ヒールデザイン プロファイル EV 4.2/ Ø5.0-3.0mm トライアングラー	60,66
25584	ヒールデザイン プロファイル EV 4.2/ Ø5.0-4.0mm	60,66
25586	ヒールデザイン プロファイル EV 4.2/ Ø6.5-3.0mm トライアングラー	60,66
25591	ヒールデザイン プロファイル EV 4.8/ Ø5.0-3.0mm	62,62
25588	ヒールデザイン プロファイル EV 4.8/ Ø5.0-3.0mm トライアングラー	62,66
25590	ヒールデザイン プロファイル EV 4.8/ Ø6.5-3.0mm トライアングラー	62,66
25589	ヒールデザイン プロファイル EV 4.8/ Ø6.5-4.0mm	62,66
22437	フォーセップ94(94mm)	53
25858	フラグメントドリル Ø0.8	82
25859	フラグメントドリル Ø1.0	82
25856	フラグメントフォーク M1.4 / M1.6	82
25857	フラグメントフォーク M1.8 / M2.0	82
25481	ブリッジスクリュー EV	5,7,9,11,13,29,61,63
25161	プレジジョンドリルEV	49
25790	ヘックスドライバー EV マシン 20mm	54,55
25727	ヘックスドライバー EV マシン 24mm	54,55
25728	ヘックスドライバー EV マシン 35mm	54,55
25771	ヘックスドライバー EV マニュアル 20mm	54,55,84
25772	ヘックスドライバー EV マニュアル 31mm	54,55,84
25773	ヘックスドライバー EV マニュアル 38mm	54,55,84
22137	ボウル, チタン製	53
25684	ボールアパットメント EV 3.6 - 1mm	6,37
25685	ボールアパットメント EV 3.6 - 2mm	6,37
25686	ボールアパットメント EV 3.6 - 3mm	6,37
25687	ボールアパットメント EV 3.6 - 4mm	6,37
25688	ボールアパットメント EV 3.6 - 5mm	6,37
25689	ボールアパットメント EV 3.6 - 7mm	6,37
25690	ボールアパットメント EV 4.2 - 1mm	8,37,56
25691	ボールアパットメント EV 4.2 - 2mm	8,37,56
25692	ボールアパットメント EV 4.2 - 3mm	8,37,56
25693	ボールアパットメント EV 4.2 - 4mm	8,37,56
25694	ボールアパットメント EV 4.2 - 5mm	8,37,56
25695	ボールアパットメント EV 4.2 - 7mm	8,37,56
25696	ボールアパットメント EV 4.8 - 1mm	10,38,58
25697	ボールアパットメント EV 4.8 - 2mm	10,38,58
25698	ボールアパットメント EV 4.8 - 3mm	10,38,58
25699	ボールアパットメント EV 4.8 - 4mm	10,38,58
25700	ボールアパットメント EV 4.8 - 5mm	10,38,58
25701	ボールアパットメント EV 4.8 - 7mm	10,38,58
25768	ボールアパットメント ドライバー EV	38,57
25826	ボールアパットメントEV レプリカ	7,9,11,38,61,63
26206	ボーンリーマーEV Ø4.0	47
26207	ボーンリーマーEV Ø4.6	47
26208	ボーンリーマーEV Ø5.2	47
26209	ボーンリーマーEV Ø5.8	47
26210	ボーンリーマーEV Ø6.4	47
26211	ボーンリーマーEV Ø7.0	47
26212	ボーンリーマーガイドEV 3.0	47
26213	ボーンリーマーガイドEV 3.6	47
26214	ボーンリーマーガイドEV 4.2	47
26215	ボーンリーマーガイドEV 4.8	47
26216	ボーンリーマーガイドEV 5.4	47
25778	ポリッシングプロテクター EV (3入)	58
26192	マルチベースEV アパットメントヘッド(ホルダー付)	33
26202	マルチベースEV テンポラリーシリンダー	7,9,11,34,61,63
26194	マルチベースEV トランスファー	7,9,11,34,61,63
26203	マルチベースEV パーンアウトシリンダー	7,9,11,34,61,63
26193	マルチベースEV ヒールキャップ Ø 5.4 - 4 mm	6,8,10,34,61,63

商品コード	商品名	ページ
26195	マルチベースEV ピックアップ	7,9,11,34,61,63
26196	マルチベースEV ブリッジスクリュー	7,9,11,35,61,63
26197	マルチベースEV ラボアパットメントピン 14 mm	7,9,11,35,61,63
26198	マルチベースEV ラボアパットメントピン 18 mm	7,9,11,35,61,63
26199	マルチベースEV ラボアパットメントピン 22 mm	7,9,11,35,61,63
26200	マルチベースEV ラボブリッジスクリュー (4入り)	7,9,11,35,61,63
26201	マルチベースEV レプリカ	7,9,11,34,61,63
26159	マルチベースアパットメントEV 3.6 - 1.5 mm NI	6,32
26160	マルチベースアパットメントEV 3.6 - 2.5 mm NI	6,32
26161	マルチベースアパットメントEV 3.6 - 3.5 mm NI	6,32
26162	マルチベースアパットメントEV 3.6 17° - 1.5 mm	6,32
26166	マルチベースアパットメントEV 3.6 17° - 1.5 mm NI	6,32
26163	マルチベースアパットメントEV 3.6 17° - 2.5 mm	6,32
26167	マルチベースアパットメントEV 3.6 17° - 2.5 mm NI	6,32
26164	マルチベースアパットメントEV 3.6 30° - 1.5 mm	6,32
26168	マルチベースアパットメントEV 3.6 30° - 1.5 mm NI	6,32
26165	マルチベースアパットメントEV 3.6 30° - 2.5 mm	6,32
26169	マルチベースアパットメントEV 3.6 30° - 2.5 mm NI	6,32
26170	マルチベースアパットメントEV 4.2 - 1.5 mm NI	8,32,56
26171	マルチベースアパットメントEV 4.2 - 2.5 mm NI	8,32,56
26172	マルチベースアパットメントEV 4.2 - 3.5 mm NI	8,32,56
26173	マルチベースアパットメントEV 4.2 17° - 1.5 mm	8,32
26177	マルチベースアパットメントEV 4.2 17° - 1.5 mm NI	8,32,56
26174	マルチベースアパットメントEV 4.2 17° - 2.5 mm	8,32
26178	マルチベースアパットメントEV 4.2 17° - 2.5 mm NI	8,32,56
26175	マルチベースアパットメントEV 4.2 30° - 1.5 mm	8,32
26179	マルチベースアパットメントEV 4.2 30° - 1.5 mm NI	8,32,56
26176	マルチベースアパットメントEV 4.2 30° - 2.5 mm	8,32
26180	マルチベースアパットメントEV 4.2 30° - 2.5 mm NI	8,32,56
26181	マルチベースアパットメントEV 4.8 - 1.5 mm NI	10,33,58
26182	マルチベースアパットメントEV 4.8 - 2.5 mm NI	10,33,58
26183	マルチベースアパットメントEV 4.8 - 3.5 mm NI	10,33,58
26184	マルチベースアパットメントEV 4.8 17° - 1.5 mm	10,33
26188	マルチベースアパットメントEV 4.8 17° - 1.5 mm NI	10,33,58
26185	マルチベースアパットメントEV 4.8 17° - 2.5 mm	10,33
26189	マルチベースアパットメントEV 4.8 17° - 2.5 mm NI	10,33,58
26186	マルチベースアパットメントEV 4.8 30° - 1.5 mm	10,33
26190	マルチベースアパットメントEV 4.8 30° - 1.5 mm NI	10,33,58
26187	マルチベースアパットメントEV 4.8 30° - 2.5 mm	10,33
26191	マルチベースアパットメントEV 4.8 30° - 2.5 mm NI	10,33,58
26204	マルチベースドライバーEV	33,56,83
25555	ユニアパットメント EV 3.0 - 2mm	4,28
25556	ユニアパットメント EV 3.0 - 3mm	4,28
25557	ユニアパットメント EV 3.0 - 5mm	4,28
25558	ユニアパットメント EV 3.6 - 1mm	6,28
25559	ユニアパットメント EV 3.6 - 2mm	6,28
25560	ユニアパットメント EV 3.6 - 3mm	6,28
25561	ユニアパットメント EV 3.6 - 5mm	6,28
25562	ユニアパットメント EV 4.2 - 1mm	8,28,56
25563	ユニアパットメント EV 4.2 - 2mm	8,28,56
25564	ユニアパットメント EV 4.2 - 3mm	8,28,56
25565	ユニアパットメント EV 4.2 - 5mm	8,28,56
25566	ユニアパットメント EV 4.8 - 1mm	10,28,58
25567	ユニアパットメント EV 4.8 - 2mm	10,28,58
25568	ユニアパットメント EV 4.8 - 3mm	10,28,58
25569	ユニアパットメント EV 4.8 - 5mm	10,28,58
25570	ユニアパットメント EV 5.4 - 1mm	12,28
25571	ユニアパットメント EV 5.4 - 2mm	12,28
25572	ユニアパットメント EV 5.4 - 3mm	12,28
25573	ユニアパットメント EV 5.4 - 5mm	12,28
25647	ユニアパットメント EV セミパーンアウトシリンドー	5,7,9,11,13,29,61,63
25649	ユニアパットメント EV パーンアウトシリンドー	5,7,9,11,13,29,61,63
25616	ユニアパットメント EV ヒールキャップ Ø4.3	4,6,8,10,12,29,56,58
25952	ユニアパットメント EV ヒールキャップ Ø4.3 ショート	4,6,8,10,12,29,56,58
25617	ユニアパットメント EV ヒールキャップ Ø5.5	4,6,8,10,12,29,56,58
25953	ユニアパットメント EV ヒールキャップ Ø5.5 ショート	4,6,8,10,12,29,56,58

商品コード	商品名	ページ
25615	ユニアパットメント EV レプリカ	5,7,9,11,13,29,61,63
22429	ユニアパットメント リトリバー	83
26250	ユニアパットメントEV テンボラリーシリンドー N	5,7,9,11,13,29,61,63
26247	ユニアパットメントEVピックアップ Ø4.3 N	4,6,8,10,12,29,56,58
26245	ユニアパットメントEVピックアップ Ø4.3 ショート N	4,6,8,10,12,29,56,58
26248	ユニアパットメントEVピックアップ Ø5.5 N	4,6,8,10,12,29,56,58
26246	ユニアパットメントEVピックアップ Ø5.5 ショート N	4,6,8,10,12,29,56,58
25708	ユニアパットメントドライバー EV	28,56
26249	ユニアパットメントトランスファーEV ヘックス	5,6,8,10,13,29,56,58
25769	ラーゼトラー EV	45,71
25721	ラーゼトラー EV オーバーレイ 1	45
25722	ラーゼトラー EV オーバーレイ 2	45
25723	ラーゼトラー EV オーバーレイ 3	45
25500	ラジオグラフィック インプラント ガイド EV	54
25637	ラジオグラフィック インプラント ガイド プロファイル EV	65
25644	ラボ アパットメントガイドピン EV	
	インターメディエイト	5,7,9,11,13,29,58,61,63
25643	ラボ アパットメントガイドピン EV ショート	5,7,9,11,13,29,58,61,63
25645	ラボ アパットメントガイドピン EV ロング	5,7,9,11,13,29,58,61,63
25476	ラボ アパットメントスクリュー EV 3.0 (3入)	5,25,58
25477	ラボ アパットメントスクリュー EV 3.6 (3入)	7,25,58
25478	ラボ アパットメントスクリュー EV 4.2 (3入)	9,25,58,61,69
25479	ラボ アパットメントスクリュー EV 4.8 (3入)	11,25,58,59,69
25480	ラボ アパットメントスクリュー EV 5.4 (3入)	13,25,58
25528	ラボ ガイドピン デザイン EV 3.0/3.6	5,7,25,58
25530	ラボ ガイドピン デザイン EV 4.2/4.8/5.4	9,11,13,25,58,61,63
25656	ラボ ブリッジスクリュー EV (3入)	5,7,9,11,13,29,58,61,63
25794	レスキードライバー ユニアパットメント EV	83
24484	ロケーター アパットメントピックアップ	6,8,10,36,56,58
24485	ロケーター アパットメントレプリカ	7,9,11,36,61,63
25843	ロケーター インサート メール エクステンドレンジ	
	オレンジ	7,9,11,37,61,63
24489	ロケーター インサート メール エクステンドレンジ	
	グリーン	7,9,11,37,61,63
25679	ロケーター インサート メール エクステンドレンジ	
	グレー	7,9,11,37,61,63
24492	ロケーター インサート メール エクステンドレンジ	
	レッド	7,9,11,37,57,63,70
24486	ロケーター インサート メール クリア	7,9,11,37,61,63
24487	ロケーター インサート メール ピンク	7,9,11,37,61,63
24488	ロケーター インサート メール ブルー	7,9,11,37,61,63
24482	ロケーター コアツール	36,57
24483	ロケーター プロセッシングキット	7,9,11,37,61,63
25657	ロケーターアパットメント EV 3.6 - 1mm	6,36
25658	ロケーターアパットメント EV 3.6 - 2mm	6,36
25659	ロケーターアパットメント EV 3.6 - 3mm	6,36
25660	ロケーターアパットメント EV 3.6 - 4mm	6,36
25661	ロケーターアパットメント EV 3.6 - 5mm	6,36
25662	ロケーターアパットメント EV 4.2 - 1mm	8,36,56
25663	ロケーターアパットメント EV 4.2 - 2mm	8,36,56
25664	ロケーターアパットメント EV 4.2 - 3mm	8,36,56
25665	ロケーターアパットメント EV 4.2 - 4mm	8,36,56
25666	ロケーターアパットメント EV 4.2 - 5mm	8,36,56
25667	ロケーターアパットメント EV 4.8 - 1mm	10,36,58
25668	ロケーターアパットメント EV 4.8 - 2mm	10,36,58
25669	ロケーターアパットメント EV 4.8 - 3mm	10,36,58
25670	ロケーターアパットメント EV 4.8 - 4mm	10,36,58
25671	ロケーターアパットメント EV 4.8 - 5mm	10,36,58
25766	ロケーターアパットメント ドライバー EV	36,56
25711	粘膜用パンチ EV Ø 3.5mm (5入)	54
25713	粘膜用パンチ EV Ø 4.5mm (5入)	54
25712	粘膜用パンチ EV Ø 4mm (5入)	54
25715	粘膜用パンチ EV Ø 5.5mm (5入)	54
25714	粘膜用パンチ EV Ø 5mm (5入)	54
25731	粘膜用パンチ EV Ø 6.5mm (5入)	54



機能、審美、生物学の理想的なハーモニー

アストラテックインプラントシステムバイオマネージメントコンプレックスは、その独自の機能が相互に働きかけることで短期および長期、その両方で信頼性、予知性、審美性の高い結果をもたらします。

Astra Tech Implant System BioManagement Complex®



OsseoSpeed®

- より多くの骨をより早く

化学的処理を加えたチタン表面が初期の骨治癒を刺激し、骨治癒のプロセスを促進

MicroThread®

- 骨への生体力学的な刺激

インプラントネック部の細かなスレッドが理想的な荷重分散と応力値を提供

Conical Seal Design™

- 強固で安定した適合

インプラント内部を周辺組織より遮蔽する円錐状の接続が、微小動揺、微小漏洩を最小限に

Connective Contour™

- 軟組織の接触ゾーンとボリュームの増加

インプラントとアバットメント接合部に独自の輪郭を形成

販売名	一般的名称	承認・認証・届出番号	クラス分類
ヒールデザインEV	歯科用インプラントアバットメント	22800BZX00337000	Ⅲ
オッセオスピードEV	歯科用インプラントシステム	22800BZX00381000	Ⅲ
ロケーターアバットメントEV	歯科用インプラントアバットメント	22800BZX00421000	Ⅲ
テンプデザインEV	歯科用インプラントアバットメント	22900BZX00113000	Ⅲ
オッセオスピードEV ワンピースアバットメント	歯科用インプラントシステム	22900BZX00268000	Ⅲ
テンプデザイン プロファイル EV	歯科用インプラントアバットメント	22900BZX00290000	Ⅲ
オッセオスピード プロファイル EV	歯科用インプラントシステム	22900BZX00322000	Ⅲ
ヒーリングユニ EV	歯科用インプラントアバットメント	23000BZX00018000	Ⅲ
テンプアバットメント EV	歯科用インプラントアバットメント	23000BZX00019000	Ⅲ
マルチベースアバットメントEV	歯科用インプラントアバットメント	23100BZX00036000	Ⅲ
コノメトリックアバットメントEV	歯科用インプラントアバットメント	30200BZX00194000	Ⅲ
コノメトリックキャップ	歯科インプラント用上部構造材	302AGBZX00041000	Ⅱ
ODシリンダー	歯科インプラント用上部構造材	225AMBZX00004000	Ⅱ
セミバーンアウトシリンダー	歯科インプラント用上部構造材	225AMBZX00005000	Ⅱ
Dalboボールアタッチメントプラス	歯科インプラント用上部構造材	228AGBZX00116000	Ⅱ
ロケーター インサート	歯科用精密バーアタッチメント	228AMBZX00002000	Ⅱ
EV テンポラリーシリンダー	歯科インプラント用上部構造材	229AMBZX00002000	Ⅱ
オッセオスピードEV 技工用器具	歯科インプラント技工用器材	13B1X10236Y05400	Ⅰ
オッセオスピードEV 補綴用器具	歯科インプラント補綴用器具	13B1X10236Y05410	Ⅰ
オッセオスピードEV 手術用器具	歯科用インプラント手術器具	13B1X10236Y05420	Ⅰ
ロケーター 補綴用器具	歯科インプラント補綴用器具	13B1X10236Y05440	Ⅰ
Dalboボールアタッチメントプラス 補綴用器具	歯科インプラント補綴用器具	13B1X10236Y05450	Ⅰ
外科用インスツルメント オッセオスピードEV	手術用ドリルビット	13B1X10236Y05460	Ⅰ
EVガイド用インスツルメント	歯科用インプラント手術器具	13B1X10236Y05470	Ⅰ
ATリベアインスツルメント	歯科用インプラント手術器具	13B1X10236Y05480	Ⅰ
粘膜パンチEV	歯科用スチールバー	13B1X10236Y05500	Ⅰ
マルチベースEV補綴用器具	歯科インプラント補綴用器具	13B1X10236Y05550	Ⅰ
ボーンリマーEV	歯科用スチールバー	13B1X10236Y05540	Ⅰ
スマートフィクスガイド	歯科用インプラント手術器具	13B1X10236Y05560	Ⅰ
コノメトリックアバットメント 技工用器具	歯科インプラント技工用器材	13B1X10236Y05590	Ⅰ
コノメトリックアバットメント 補綴用器具	歯科インプラント補綴用器具	13B1X10236Y05600	Ⅰ

デンツプライシロナ インプラントについて

デンツプライシロナ インプラントは、アンキロス、アストラテックインプラントシステム、およびザイブのインプラント等のラインアップ、患者固有のアトランティス ソリューションやシムプラントガイドドサージェリーなどのデジタル技術、インプラント治療のすべてのフェーズに対応した包括的なソリューションを提供しています。デンツプライシロナ インプラントは、歯科医療従事者のために必要な価値を創出し、予知性が高く長期に安定したインプラント治療を実現し患者のQOLの向上を目指しています。

デンツプライシロナについて

デンツプライシロナは、世界最大級の歯科向け製品およびテクノロジーのメーカーで、世界の歯科業界と患者に向け、革新的なサービスを130年にわたり提供しています。デンツプライシロナは、世界的ブランドの強力なポートフォリオの下、歯科製品および口腔衛生製品を含む包括的なソリューション、並びにその他の医療用消費器材を開発、製造、および販売しています。

デンタルソリューションカンパニーとしてのデンツプライシロナの製品は、革新的で高品質かつ効果的なソリューションを提供することにより、患者のケアを向上させ、より優れた安全かつスピーディーな歯科治療を実現します。デンツプライシロナはノースカロライナ州シャーロットに本社を構え、オーストリアのザルツブルグに海外事業本部を構えています。同社の株式は、XRAY銘柄で米国NASDAQに上場しています。

デンツプライシロナおよび同社製品の詳細については、www.dentsplysirona.comを参照してください。